

Прайс-лист от 25 сентября 2015 г. (Розница)

Кровля / Фасад

Металлическая кровля (металлочерепица, гладкий лист, профнастил, фальцевая кровля)

Фасадные панели, металлосайдинг ПИТ

Дымовые зонты (флюгарки), отливы

Вспомогательные товары (саморезы кровельные, краски, кровельные уплотнители, герметики, герметизирующие ленты, гидро- и пароизоляционные пленки)

Элементы безопасности кровли ПИТ

Виниловый сайдинг и софит "Royal Europa"

Фасадные панели "Royal Europa" /польша (цокольный сайдинг)

Виниловый цокольный сайдинг Docke

Подсистема (кляммеры, кронштейны, кронштейны усиленные, кронштейны раздвижные, профиль)

Вентиляционные выходы Vilpe, SK TUOTE, Кровент, Поливент и MASTER FLASH

Мансардные окна Fakro

Утеплитель (базальтовое волокно)

ЛСТК

Профиль/Термопрофиль

Готовые решения из ЛСТК (гаражи, парковки, торговые павильоны)

Водосточные системы

Металлические: ПИТ Standart, ПИТ PREMIUM, Aquasystem, МП

Система водостока DÖCKE (Россия)

Заборные секции

Ворота, калитки, столбы, лаги, колпаки на забор

Штакетник металлический

Дополнительные услуги

Доставка

Изготовление изделий под заказ (нестандартные изделия, изделия из давальческого материала)

Прочее

Упаковка

Демонстрационные стенды

СХЕМА ПРОЕЗДА

Кровля/Металлическая кровля

Металлочерепица / Гладкий лист / Штрипс

Наименование	Ед. изм	Цена, руб. с НДС								
		Покрытие								
		Оцинковка		Полиэстер					Sunmatt (Корея) 0,45-0,5	"Pural" (Корея) 0,45-0,5
0,35-0,4	0,45-0,5	0,35-0,4	0,45-0,5	Exclusive*	0,45-0,5 двустор.	PRINTECH 0,45-0,5				
Металлочерепица типа Монтеррей	м ²	x	x	x	290.00	307.00	x	555.00	349.00	550.00
Гладкий лист, шир. 1,25 x 2 м	м ²	188.00	203.00	260.00	275.00	293.00	342.00	518.00	335.00	505.00
Штрипс /лист гладкий НЕСТАНДАРТ	м ²	204.00	221.00	278.00	293.00	311.00	350.00	530.00	343.00	513.00

Нанесение защитной пленки: металлочерепица +18 руб./м², гладкий лист +15 руб./м²

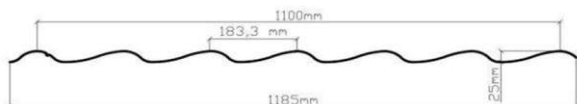

Недопустимый ряд размеров

1 волна	0 – 0,49 м	10 волна	3,57 – 3,64 м
2 волна	0,77 – 0,84 м	11 волна	3,92 – 3,99 м
3 волна	1,12 – 1,19 м	12 волна	4,27 – 4,34 м
4 волна	1,47 – 1,54 м	13 волна	4,62 – 4,69 м
5 волна	1,82 – 1,89 м	14 волна	4,97 – 5,04 м
6 волна	2,17 – 2,24 м	15 волна	5,32 – 5,39 м
7 волна	2,52 – 2,59 м	16 волна	5,67 – 5,74 м
8 волна	2,87 – 2,94 м	17 волна	6,02 – 6,09 м
9 волна	3,22 – 3,29 м		

Доборные элементы к металлочерепице

Наименование	Ед. изм	Цена, руб. с НДС							
		Покрытие							
		Оцинковка 0,4-0,5	0,4	Полиэстер 0,45-0,5	Exclusive*	PRINTECH 0,45-0,5	Sunmatt (Корея) 0,45-0,5	"Pural" (Корея) 0,45-0,5	
Конек LHS (развертка 310 мм)	шт., 2м	429	495	539	539	583	583	665.5	
Конек 140x140 (развертка 300 мм)	шт., 2м	429	456.5	456.5	456.5	506	506	572	
Конек 200x200 (развертка 420 мм)	шт., 2м	462	495	495	495	594	594	682	
Конек полукруглый *	шт., 2м	616	654.5	654.5	654.5	682	682	786.5	
Торцевая планка (развертка 250 мм)	шт., 2м	352	374	374	374	418	418	451	
Ендова (развертка 620 мм)	шт., 2м	605	682	682	682	786.5	786.5	907.5	
Накладка ендовы (развертка 310 мм)	шт., 2м	429	456.5	456.5	456.5	506	506	572	
Карнизная планка (развертка 210 мм)	шт., 2м	275	297	297	297	319	319	363	
Планка примыкания верхн. (развертка 310 мм)	шт., 2м	429	456.5	456.5	456.5	506	506	572	
Планка примыкания ниж. (развертка 310 мм)	шт., 2м	429	456.5	456.5	456.5	506	506	572	
Планка снегозадержателя (развертка 310 мм)	шт., 2м	429	456.5	456.5	456.5	506	506	572	
Планка снегозадержателя усиливающая 50X30, цинк (р. 80 мм)	шт., 2м				170.00				
Заглушка конька *	шт.	132	148.5	148.5	148.5	148.5	148.5	170.5	
Заглушка конька конусная *	шт.	286	308	308	308	308	308	330	

Все комплектующие изделия изготавливаются с нанесением защитной пленки

*** На данные товары не действуют дополнительные скидки**



конек простой



конек LHS



планка примыкания



ендова внешняя



ендова внутренняя



карнизная планка



планка снегозадержания

***Полиэстер EXCLUSIVE: цвета RR11, RR20, RR 29, RR21, RR32, RAL 1018, RAL 2004, RAL 3009, RAL 3011, RAL 5021, RAL 5024, RAL 6019, RAL 6020, RAL 6029, RAL 7024, RAL 8004, RAL 8019, RAL 9004, RAL 9006.**

При объеме менее 20 м² - наценка +100% к цене, свыше 20 м², но не менее 50 м² - 30% .

Фальцевая кровля

Наименование	Ед. изм	Цена, руб. с НДС								
		Оцинковка		Полиэстер				PRINTECH 0,45-0,5	Sunmatt (Корея) 0,45-0,5	"Pural" (Корея) 0,45-0,5
		0,35-0,4	0,45-0,5	0,35-0,4	0,45-0,5	Exclusive*	0,45-0,5 двустор.			
Фальцевая кровля (двойной стоячий)	м ²	X	238.00	x	330.00	360.00	x	607.00	394.00	550.00
Кляммер неподвижный	шт.	7.00								

Нанесение защитной пленки +18 руб./м²

Фальцевая панель - 1 (гладкая)

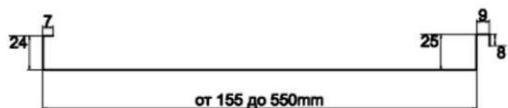

Фальцевая панель - 2 (с ребром жесткости)

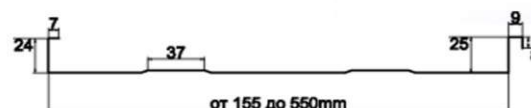

Доборные элементы к фальцевой кровле

Наименование	Ед. изм	Цена, руб. с НДС								
		Оцинковка		Полиэстер				PRINTECH 0,45-0,5	Sunmatt (Корея) 0,45-0,5	"Pural" (Корея) 0,45-0,5
		0,4-0,5	0,4	0,45-0,5	Exclusive*					
Коньковая планка KPPF.01 200x200	шт., 2м	605	654.5	654.5	682	726	726	786.5		
Элемент вентилируемого фасада	шт., 2м	605	654.5	654.5	682	726	726	786.5		
Ветровая планка TLF.01	шт., 2м	280.5	297	297	308	313.5	313.5	352		
Карнизная планка KLF.01	шт., 2м	357.5	374	374	396	418	418	462		
Элемент карнизного свеса	шт., 2м	605	654.5	654.5	682	726	726	786.5		
Капельник конденсата	шт., 2м	280.5	297	297	308	313.5	313.5	352		



коньковая планка



элемент карнизного свеса

Внимание! Геометрия металлических комплектующих изделий на сайте по ссылке http://zavodpromintech.ru/information_for_clients/instructions/

***Полиэстер EXCLUSIVE: цвета RR11, RR20, RR 29, RR21, RR32, RAL 1018, RAL 2004, RAL 3009, RAL 3011, RAL 5021, RAL 5024, RAL 6019, RAL 6020, RAL 6029, RAL 7024, RAL 8004, RAL 8019, RAL 9004, RAL 9006.**

При объеме менее 20 м² - наценка +100% к цене, свыше 20 м², но не менее 50 м² - 30% .

Профнастил

	Ед. изм	Цена, руб. с НДС								
		Оцинковка		Покрытие					Sunmatt 0,45-0,5	"Pural" 0,45-0,5
		0,35-0,4	0,45-0,5	Полиэстер		PRINTECH 0,45-0,5				
		0,35-0,4	0,45-0,5	Exclusive*	0,45-0,5 двустор.					
Профнастил С-8	м ²	193.00	208.00	260.00	290.00	317.00	344.00	538.00	349.00	540.00
Профнастил С-20	м ²	209.00	216.00	268.00	298.00	325.00	352.00	556.00	340.00	504.00

Нанесение защитной пленки +18 руб./м²

На профлисты С-10, С-15, НС-15 (гофролист), С-21, НС-35, С-44, НС-44, Н-60, Н-75, Н-114 действуют СПЕЦЦЕНЫ. ПОДРОБНОСТИ У МЕНЕДЖЕРОВ

Доборные элементы к профнастилу

Наименование	Ед. изм	Цена, руб. с НДС								
		Оцинковка		Полиэстер				PRINTECH 0,45-0,5	Sunmatt (Корея) 0,45-0,5	"Pural" (Корея) 0,45-0,5
		0,4-0,5	0,35-0,4	0,45-0,5	Exclusive*					
Планка заборная с-8	шт. 2м.	264	275	275	275	308	308	335.5		
Планка заборная с-20	шт. 2м.	264	275	275	275	308	308	335.5		

Все комплектующие изделия изготавливаются с нанесением защитной пленки (Полиэстер, Printech, Sunmatt)

С-8

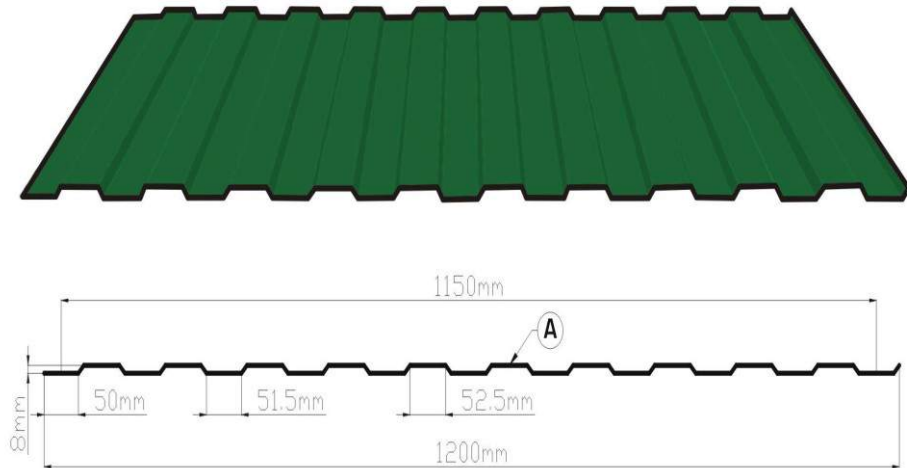

С-20

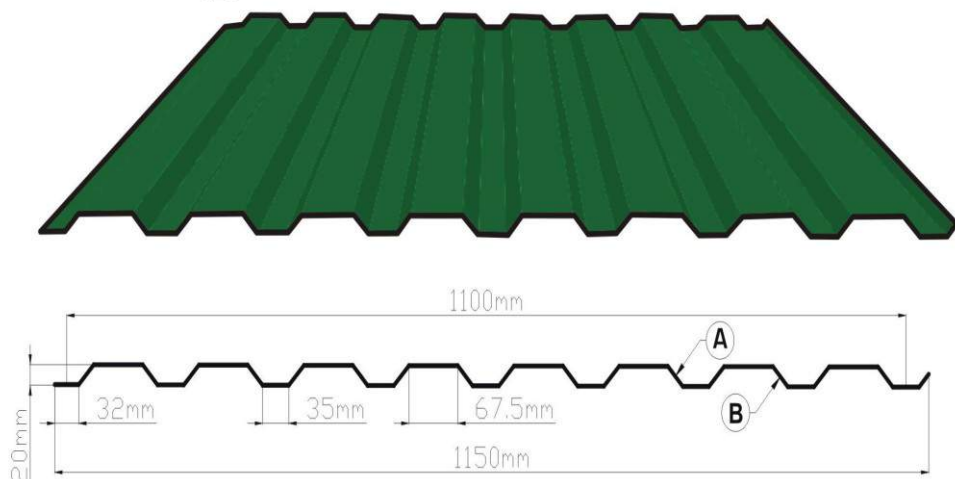

А - стеновой профнастил / В - кровельный профнастил

***Полиэстер EXCLUSIVE: цвета RR11, RR20, RR 29, RR21, RR32, RAL 1018, RAL 2004, RAL 3009, RAL 3011, RAL 5021, RAL 5024, RAL 6019, RAL 6020, RAL 6029, RAL 7024, RAL 8004, RAL 8019, RAL 9004, RAL 9006.**

При объеме менее 20 м² - наценка +100% к цене, свыше 20 м², но не менее 50 м² - 30% .

Фасад/Фасадные панели и металлосайдинг
Фасадные панели / Металлосайдинг

Наименование	Ед. изм	Цена, руб. с НДС									
		Оцинковка		Покрытие						Sunmatt(Корея) 0,45-0,5	"Pural"(Корея) 0,45-0,5
		0,35-0,4	0,45-0,5	Полиэстер							
0,35-0,4	0,45-0,5	0,35-0,4	0,45-0,5	Exclusive*	0,45-0,5 двустор.	PRINTECH 0,45-0,5					
Фасадная панель ПИТ 352 (352/377 мм) /Развертка 417 мм	м ²	x	280.00	x	360.00	400.00	x	637.00	425.00	625.00	
Фасадная панель ПИТ 240 (240/265мм) /Развертка 305 мм	м ²	x	280.00	x	360.00	400.00	x	637.00	425.00	625.00	
Фасадная панель ПИТ 180 (180/205 мм) /Развертка 245 мм	м ²	x	310.00	x	370.00	410.00	x	677.00	464.00	665.00	
Фасадная панель ПИТ 135 (135/160 мм) /Развертка 200 мм	м ²	x	330.00	x	390.00	430.00	x	710.00	490.00	700.00	
Металлосайдинг ПИТ "корабельная доска" (полная ширина 265 мм) / Развертка 312 мм	м ²	x	260.00	x	330.00	370.00	x	626.00	410.00	584.00	
Металлосайдинг ПИТ "одиночная доска" (полная ширина 280 мм) / Развертка 312 мм	м ²	x	270.00	x	340.00	380.00	x	637.00	420.00	600.00	
Металлосайдинг ПИТ "ёлочка" (полная ширина 270 мм) / Развертка 312 мм	м ²	x	270.00	x	340.00	380.00	x	637.00	420.00	600.00	

Все изделия изготавливаются с нанесением защитной пленки (Полиэстер, Printech, Sunmatt)

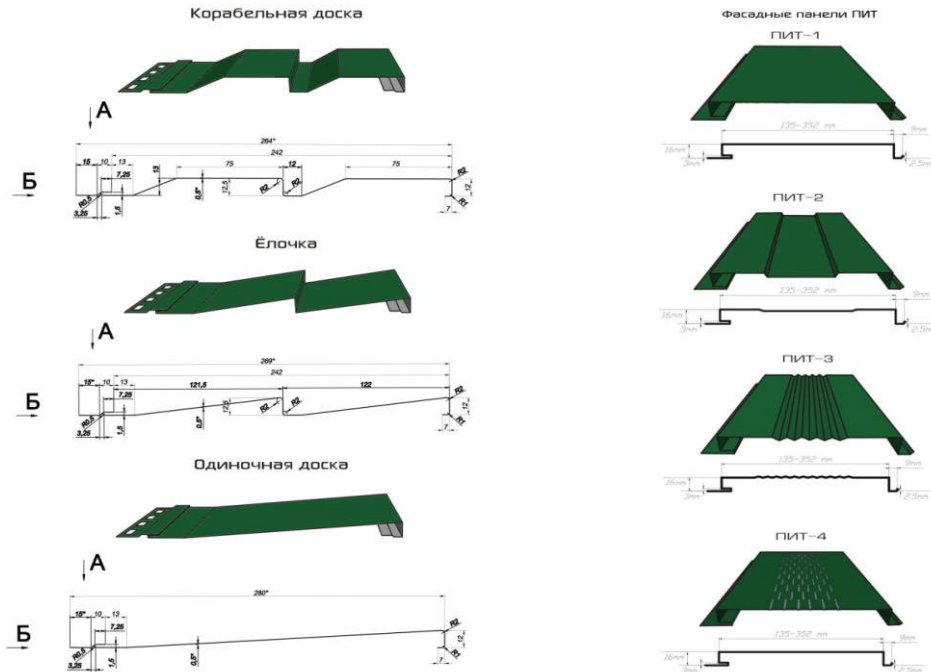

Доборные элементы к фасадным панелям и металлосайдингу

Наименование	Ед. изм	Цена, руб. с НДС								
		Оцинковка		Покрытие				PRINTECH 0,45-0,5	Sunmatt(Корея) 0,45-0,5	"Pural"(Корея) 0,45-0,5
		0,4-0,5	0,4	0,45-0,5	Exclusive*					
Стартовая полоса, цинк	шт., 2м								169.40	
J-профиль	шт., 2м	242.00		266.20	266.20	266.20		302.50	302.50	338.80
H-профиль	шт., 2м	423.50		459.80	459.80	459.80		556.60	556.60	641.30
Стыковочная планка	шт., 2м	242.00		266.20	266.20	266.20		302.50	302.50	338.80
Завершающая полоса	шт., 2м	242.00		266.20	266.20	266.20		302.50	302.50	338.80
Угол сложный внешний	шт., 2м	423.50		459.80	459.80	459.80		556.60	556.60	641.30
Угол сложный внутренний	шт., 2м	423.50		459.80	459.80	459.80		556.60	556.60	641.30
Угол простой 50X50 внешний/внутренний	шт., 2м	242.00		266.20	266.20	266.20		302.50	302.50	338.80
Шляпный профиль ПШ 45 0,5/0,7 мм	п.м.								82,5/104,5	
Шляпный профиль ПШ 20, 0,5 мм (2 сорт, технический)	п.м.								33.00	

Все комплектующие изделия изготавливаются с нанесением защитной пленки (Полиэстер, Printech, Sunmatt)

Внимание! Геометрия металлических комплектующих изделий на сайте по ссылке
http://zavodpromintech.ru/information_for_clients/instructions/

*Полиэстер EXCLUSIVE: цвета RR11, RR20, RR 29, RR21, RR32, RAL 1018, RAL 2004, RAL 3009, RAL 3011, RAL 5021, RAL 5024, RAL 6019, RAL 6020, RAL 6029, RAL 7024, RAL 8004, RAL 8019, RAL 9004, RAL 9006.

При объеме менее 20 м² - наценка +100% к цене, свыше 20 м², но не менее 50 м² - 30% .

Дымовые зонты (флюгарки), отливы

Дымовой зонт на трубу (флюгарка)

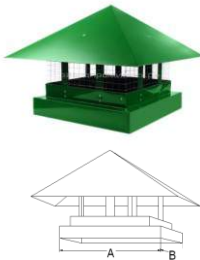
Наименование	Вид	Размер, мм	Ед. изм.	Цена, руб. с НДС				
				Оцинковка	Полиэстер	Полиэстер 0,5 (PRINTECH)	Полиэстер матовый	Pural / HPS 200
Дымовой зонт на трубу (флюгарка)		A+B = 1000	шт.	1757.80	2092.20	2361.70	2361.70	2588.30
		A+B = 1200	шт.	2504.70	2955.70	3315.40	3315.40	3610.20
		A+B = 1600	шт.	3615.70	4306.50	4863.10	4863.10	5336.10
		A+B = 2000	шт.	5560.50	6641.80	7532.80	7532.80	8288.50
		A+B = 3000	шт.	8779.10	10492.90	11909.70	11910.80	12342.00
		A+B = 3500	шт.	12377.20	14832.40	16867.40	16867.40	17525.20
		A+B = 4000	шт.	14659.70	17449.30	19844.00	19844.00	20618.40

На флюгарки с защитной сеткой добавочная стоимость рассчитывается по формуле + (A+B)мм/1000*300 руб.

Отливы, откосы, нестандартные изделия

Отливы,откосы, нест. планки		развертка свыше 625 мм	шт.	1278.20	1464.10	1930.50	1930.50	2129.60
Отливы,откосы, нест. планки		развертка 417-625 мм	шт.	665.50	718.30	798.60	798.60	865.70
Отливы,откосы, нест. планки		развертка 313-416 мм	шт.	532.40	585.20	705.10	705.10	811.80
Отливы,откосы, нест. планки		развертка 251-312 мм	шт.	473.00	499.40	558.80	558.80	625.90
Отливы,откосы, нест. планки		развертка 209-250 мм	шт.	393.80	412.50	459.80	459.80	499.40
Отливы,откосы, нест. планки		развертка 179-208 мм	шт.	319.00	339.90	379.50	379.50	412.50
Отливы,откосы, нест. планки		развертка 157-178 мм	шт.	305.80	326.70	348.70	348.70	386.10
Отливы,откосы, нест. планки		развертка 138-156 мм	шт.	300.30	313.50	339.90	339.90	366.30
Отливы,откосы, нест. планки		развертка менее 138 мм	шт.	287.10	300.30	326.70	326.70	346.50

Вспомогательные товары (саморезы кровельные, краски, кровельные уплотнители, герметики, герметизирующие ленты, гидро- и пароизоляционные пленки)

Саморезы кровельные

Саморез кровельный, 250 шт. в упаковке, окр./цинк	4,8x29	шт.	2.53
Саморез кровельный, 250 шт. в упаковке, окр./цинк	4,8x38	шт.	2.75
Саморез кровельный, 250 шт. в упаковке, окр./цинк	4,8x51	шт.	3.19
Саморез кровельный, 150 шт. в упаковке, окр./цинк	4,8x70	шт.	3.74
Саморез кровельный (металл), 250 шт. в упаковке, окр./цинк	5,5x19	шт.	2.97
Саморез кровельный (металл), 250 шт. в упаковке, окр./цинк	5,5x25	шт.	3.19
Саморез кровельный (металл), 250 шт. в упаковке, окр./цинк	5,5x32	шт.	3.245
Шуруп с гровером HARPOON	4,8x19	шт.	2.97
Насадка для шуруповерта с крестообразным шлицем	PH2*50	шт.	44

Краска для кровельных работ

Наименование	Размер, мм	Ед. изм.	Цена, руб. с НДС
Краска спрей	500	шт.	600.00

Уплотнитель / Герметики / Герметизирующие ленты

Наименование	Размер	Ед. изм.	Цена, руб. с НДС
Уплотнитель универсальный, 2м	30x40 мм	шт.	150.00
Уплотнитель самоклеящийся саморасширяющийся, 1м	40x50 мм	шт.	75.00
Герметизирующая лента ЭКОБИТ (цвет АЛЮМИНИЙ)	0,1x10 м	рулон	1250.00
Лента битумная ТУТАН (графит)	0,15x10 м	рулон	1220.00
Герметик силиконовый универсальный ТУТАН	310 мл	туба	300.00
Аэрозлемент конька VenriLine-V230 (алюминий) черный	5x0,23 м	рулон	1420.00
Вентиляционная лента PBX MAGE 1,2 мм (черная)	5x0,1м	рулон	450.00
Nisoband Самоклеящаяся герметизирующая лента (серебристый, красный, коричневый, зеленый)	10x0,15м	рулон	945.00
	10x0,2м	рулон	1190.00
Гофрированная лента для примыканий F2	2,5x0,23м	рулон	1080.00

Пленки пароизоляционные для кровли и фасада

Наименование	Размер, мм	Ед. изм.	Цена, руб. с НДС
Универсальная пароизоляция Ондутис R 100	75м ²	рулон	1380.00
Строизол RS	70м ²	рулон	1820.00
Строизол В Пленка пароизоляционная для скатной кровли и стен (Тип В)	70м ² (160x43,75)	рулон	1025.00
Строизол R Пленка пароизоляционная универсальная (Тип D)	70м ² (150x46,67)	рулон	1485.00
Изоспан АМ двухслойная паропроницаемая мембрана	70 п.м.	рулон	2250.00
Изоспан С дополнительная влаго-, пароизоляция	70 п.м.	рулон	1620.00
Изоспан D для защиты здания от водяных паров, конденсата и влаги	70 п.м.	рулон	1430.00
Пароизоляционная плёнка Н 90 - 96, рулон, 75 кв.м	75м ²	рулон	2100.00

Пленки гидроизоляционные для кровли и фасада

Наименование	Размер, мм	Ед. изм.	Цена, руб. с НДС
Строизол SD 85	70м ²	рулон	2665.00
Строизол SM	70м ²	рулон	1780.00
Строизол SM Light	70м ²	рулон	1440.00
Строизол SW Пленка гидро-ветрозащитная для скатной кровли и стен (Тип А)	70м ² (160x43,75)	рулон	1440.00
Строизол SW Plus	70м ²	рулон	1310.00
Tyvek Solid супердиффузионная (плотность 80 г/м ²)	75м ²	рулон	5750.00
Tyvek Soft супердиффузионная (плотность 60 г/м ²)	75м ²	рулон	4700.00
Tyvek Housewarp супердиффузионная (плотность 60 г/м ²)	75м ²	рулон	4700.00
Гидроизоляционная плёнка Д 90 - 96, рулон, 75 кв.м	75м ²	рулон	2100.00

Элементы безопасности кровли ПИТ

Серия ELITE

Снегозадержатель ELITE 40*20 (овал)	RAL RR	3 м	универ	комплект	1670.00
			фальц	комплект	1950.00

Комплекующие к снегозадержанию

Труба 40*20 (овал) х/к	RAL RR			шт	440
Опора ELITE	RAL RR		универ	шт	240
Планка ELITE д/креп фальц	RAL RR			шт	70

Серия ECONOM

Снегозадержатель ECONOM d-25(круг)	RAL RR	3 м	EURO/мч	комплект	1100.00
			4 опоры	комплект	980.00
			фальц	комплект	1740.00

Комплекующие к снегозадержанию

Труба d-25 (круг) х/к	RAL RR			шт	320
Опора ECONOM	RAL RR		EURO/м/ч	шт	160
Опора ECONOM	RAL RR		фальц	шт	260

Серия PRESTIGE ZN

Снегозадержатель PRESTIGE ZN 45*25 (овал)	RAL RR	3 м	EURO	комплект	1950.00
			фальц	комплект	2220.00
			натур/композит	комплект	2970.00
	Zn		EURO	комплект	1770.00
	фальц		комплект	2000.00	
	натур/композит		комплект	2620.00	

Комплекующие к снегозадержанию

Труба 45*25 (овал) ZN	RAL RR			шт	560
	ZN			шт	505
Опора PRESTIGE ZN	RAL RR		EURO	шт	280
	ZN			шт	255
Опора PRESTIGE ZN	RAL RR		фальц	шт	320
	ZN			шт	290
Опора PRESTIGE ZN	RAL RR		композит/натур	шт	430
	ZN			шт	390
Снегозадержатель PRESTIGE ZN 45*25 (решетка)	RAL RR	2,5 м	фальц	комплект	3670
	ZN	2,5 м		комплект	3413

Серия ELITE: Комплект поставки 4 опоры (толщина металла 2 мм), 2 трубы (40*20 мм), комплект крепежа

Серия PRESTIGE: Комплект поставки 4 опоры (толщина металла 2 мм), 2 трубы (45*25 мм Zn), комплект крепежа

Стандартные цвета RAL (RR) 8017, 8019(32), 3005, 3009(29), 3011, 5005, 6002(37), 6005, 6020(11), 9005(33), 7004, 7024(23), 8004(750)+ Любой цвет по RAL+20% к стоимости от 30 комплектов.

Кровельные мостики и комплекующие Серия ELITE

Мостик кровельный ELITE 340	RAL RR	1 м	универ	комплект	1980.00
			фальц	комплект	2220.00
Полотно кровельного мостика ELITE		1 м		шт	1150.00
Опора мостика кровельного ELITE(верхняя)				шт	340.00
Соединение мостика кровельного ELITE				шт	360.00

Стандартные цвета RAL (RR) 8017, 8019(32), 3005, 3009(29), 3011, 5005, 6002(37), 6005, 6020(11), 9005(33), 7004, 7024(23), 8004(750)+ Любой цвет по RAL+20% к стоимости от 30 комплектов.

Кровельные мостики Серия PRESTIGE ZN

Мостик кровельный RS PRESTIGE ZN 360 NEW*	RAL RR	1.2	EURO	комплект	2770.00	
		2.5	EURO	комплект	5780.00	
		ZN	1.2	EURO	комплект	2510.00
			2.5	EURO	комплект	5220.00
	RAL RR	1.2	фальц	комплект	2910.00	
		2.5	фальц	комплект	6050.00	
		1.2	фальц	комплект	2620.00	
	RAL RR	2.5	фальц	комплект	5440.00	
		1.2	композит/натур	комплект	3200.00	
		2.5	композит/натур	комплект	6670.00	
		ZN	1.2	композит/натур	комплект	2890.00
			2.5	композит/натур	комплект	6000.00
Полотно мостика PRESTIGE		RAL RR	1.2		шт	2160.00
	2.5			шт	4190.00	
	ZN	1.2		шт	1950.00	
		2.5		шт	3770.00	
Опора мостика кровельного PRESTIGE (верхняя)	RAL RR			шт	530.00	
	ZN			шт	477.00	
Соединение мостика кровельного PRESTIGE	RAL RR			шт	490.00	
	ZN			шт	441.00	

Стандартные цвета RAL (RR) 8017, 8019(32), 3005, 3009(29), 3011, 5005, 6002(37), 6005, 6020(11), 9005(33), 7004, 7024(23), 8004(750)+ Любой цвет по RAL+20% к стоимости от 30 комплектов.

Лестницы и комплектующие Серия ELITE

Лестница кровельная ELITE 400	RAL RR	1,8 м	универ	комплект	2890.00
Лестница стеновая ELITE 400	RAL RR	1,8 м	универ	комплект	4440.00
Полотно лестницы ELITE 1,8 м	RAL RR			шт	2650.00
Удлинитель стеновой ELITE				шт	280.00
Крепление лестницы на кровлю ELITE				шт	210.00
Крепление лестницы к стене ELITE				шт	260.00

Стандартные цвета RAL (RR) 8017, 8019(32), 3005, 3009(29), 3011, 5005, 6002(37), 6005, 6020(11), 9005(33), 7004, 7024(23), 8004(750)+ Любой цвет по RAL+20% к стоимости от 30 комплектов.

Лестницы и комплектующие Серия PRESTIGE ZN

Лестница кровельная PRESTIGE ZN 400	RAL RR	1.2	универ	комплект	2330.00
		1.8	универ	комплект	3070.00
		3	универ	комплект	4780.00
		1.2	фальц	комплект	3890.00
		1.8	фальц	комплект	5290.00
Лестница кровельная PRESTIGE ZN 400	ZN	3	фальц	комплект	8110.00
		1.2	универ	комплект	2100.00
		1.8	универ	комплект	2760.00
		3	универ	комплект	4300.00
		1.2	фальц	комплект	3500.00
Лестница стеновая PRESTIGE ZN	RAL RR	1.8	фальц	комплект	4760.00
		3	фальц	комплект	7300.00
		1.2	универ	комплект	4180.00
	ZN	1.8	универ	комплект	5450.00
		3	универ	комплект	8340.00
Полотно лестницы PRESTIGE 1,2 м	RAL RR			шт	1750.00
Полотно лестницы PRESTIGE 1,8 м				шт	2670.00
Полотно лестницы PRESTIGE 3,0 м				шт	4320.00
Полотно лестницы PRESTIGE 1,2 м	ZN			шт	1575.00
Полотно лестницы PRESTIGE 1,8 м				шт	2400.00
Полотно лестницы PRESTIGE 3,0 м				шт	3890.00
Крепление лестницы на кровлю PRESTIGE	RAL RR			шт	252.00
Крепление лестницы к коньку PRESTIGE				шт	240.00
Крепление лестницы к стене PRESTIGE				шт	340.00
Крепление лестницы к карнизу PRESTIGE				шт	240.00
Удлинитель стеновой PRESTIGE				шт	310.00
Крепление лестницы на кровлю PRESTIGE	ZN			шт	227.00
Крепление лестницы к коньку PRESTIGE				шт	216.00
Крепление лестницы к стене PRESTIGE				шт	306.00
Крепление лестницы к карнизу PRESTIGE				шт	216.00
Удлинитель стеновой PRESTIGE				шт	279.00
Экран пожарной лестницы PRESTIGE ZN	RAL RR		под заказ	мп	2560.00
Поручень дуговой PRESTIGE ZN для лестниц	RAL RR			комплект	2450.00
	ZN			комплект	2205.00
Усилитель поручня дугового PRESTIGE	RAL RR			комплект	290.00
Лестница-Крыльцо PRESTIGE ZN 485	RAL RR	1,2 м	универ	комплект	3670.00
	ZN	1,2 м	универ	комплект	3300.00
Лестница-Крыльцо PRESTIGE ZN 485	RAL RR	1,2 м	фальц	комплект	3940.00
	ZN	1,2 м	фальц	комплект	3550.00

Ограждения Серия ECONOM H-680

Ограждение ECONOM H-680 d-25 (круг)	RAL RR	3 м	универ	комплект	2360.00
-------------------------------------	--------	-----	--------	----------	---------

Ограждения Серия ELITE H- 680

Ограждение ELITE H-680 40*20 (овал)	RAL RR	3 м	универ	комплект	2890.00
		3 м	фальц	комплект	3320.00
Ограждение ELITE H-1200 40*20 (овал)		3 м	универ	комплект	3670.00
		3 м	фальц	комплект	4000.00
Кронштейн ограждение H-680 ECONOM/ELITE				комплект	580.00
Укосина ограждение H-680 ECONOM/ELITE				комплект	340.00
Дополнительный комплект труб и опор с креплением под снегозадержание		3 м	универ	комплект	1510.00
		3 м	фальц	комплект	1620.00

Стандартные цвета RAL (RR) 8017, 8019(32), 3005, 3009(29), 3011, 5005, 6002(37), 6005, 6020(11), 9005(33), 7004, 7024(23), 8004(750)+ Любой цвет по RAL+20% к стоимости от 30 комплектов.

Ограждения и комплектующие Серия PRESTIGE ZN H- 600/1000/1200

Ограждение PRESTIGE ZN H-600 45*25 (овал) 2 трубы	RAL RR	3 м	EURO	комплект	4670.00	
		3 м	фальц	комплект	5070.00	
	ZN	3 м	EURO	комплект	4220.00	
		3 м	фальц	комплект	4560.00	
Ограждение PRESTIGE ZN H-1000 45*25 (овал) 2 трубы	RAL RR	3 м	EURO	комплект	4780.00	
		3 м	фальц	комплект	5290.00	
	ZN	3 м	EURO	комплект	4380.00	
		3 м	фальц	комплект	4890.00	
Ограждение PRESTIGE ZN H-1200 45*25 (овал) 2 трубы	RAL RR	3 м	EURO	комплект	5290.00	
		3 м	фальц	комплект	5890.00	
	ZN	3 м	EURO	комплект	4890.00	
		3 м	фальц	комплект	5450.00	
Кронштейн ограждение PRESTIGE H- 600	RAL RR			шт	510.00	
Кронштейн ограждение PRESTIGE H-1000				шт	870.00	
Кронштейн ограждение PRESTIGE H-1200				шт	957.00	
Укосина ограждения PRESTIGE				шт	470.00	
Распорка ограждения PRESTIGE				шт	480.00	
Угол соединения для труб ограждения ELITE				шт.	558.00	
Угол соединения для труб ограждения PRESTIGE				шт	620.00	
Кронштейн ограждение PRESTIGE H- 600		ZN			шт	460.00
Кронштейн ограждение PRESTIGE H-1000					шт	783.00
Кронштейн ограждение PRESTIGE H-1200					шт	861.00
Укосина ограждения PRESTIGE				шт	423.00	
Распорка ограждения PRESTIGE				шт	432.00	
Дополнительные комплекты к ограждениям PRESTIGE						
Дополнительный комплект труб и опор с креплением под снегозадержание	RAL RR	3 м	EURO	комплект	1680.00	
		3 м	фальц	комплект	1760.00	
Дополнительный комплект труб и опор с креплением под снегозадержание	ZN	3 м	EURO	комплект	1510.00	
		3 м	фальц	комплект	1580.00	

Стандартные цвета RAL (RR) 8017, 8019(32), 3005, 3009(29), 3011, 5005, 6002(37), 6005, 6020(11), 9005(33), 7004, 7024(23), 8004(750)+ Любой цвет по RAL+20% к стоимости от 30 комплектов.

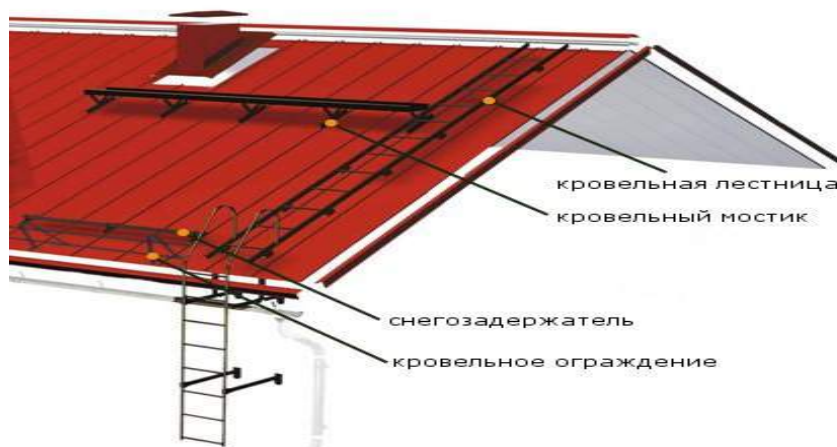

Виниловый сайдинг и софит "Royal Europa"

Основная панель сайдинга

Наименование	Площадь	Цвет	Длина	панель	м2
Сайдинг D-4.5 "Royal Crest" (Royal Europa) профиль "корабельная доска"	0.8720 м2	White (Белый)	3.71 м	332.4р.	457.4р.
	0.8720 м2	Beige (Кремовый) Blue/Gray (Серо-голубой) Green (Салатовый) Peach (Розовый) Sand (Бежевый) Sterling (Светло-серый) Yellow (Жёлтый) VintageCream (Жемчужный)	3.71 м	342.0р.	470.6р.
	0.8720 м2	Sunflower (Ярко-жёлтый) Pistachio (Фисташковый)	3.71 м	366.0р.	503.7р.

Основная панель софита

Наименование	Площадь	Цвет	Длина	панель	м2
Софит Т-4 "Royal Europa" с центральной перфорацией и без перфорации	1.1163 м2	White (Белый)	3.66 м	546.0р.	586.9р.
	1.1163 м2	Brown (Тёмно-коричневый)	3.66 м	660.0р.	709.5р.
	1.1163 м2	Dark Walnut (Темный орех)	3.66 м	804.0р.	864.3р.

Аксессуары для монтажа панелей сайдинга и софита

Наименование	Цвет	Длина	штука	п.м.\кг
Саморез с прессшайбой острый 4,2x25мм (упак.-1 кг)	Цинк	25 мм		216.0р.
Саморез с прессшайбой сверло 4,2x25мм (упак.-1 кг)	Цинк	25 мм		228.0р.
Стартовая полоса	Цветной	3.81 м	234.0р.	73.7р.
J-профиль 1/2" (боковое и верхнее косое окончание)	White (Белый)	3.81 м	264.0р.	83.1р.
	Цветной	3.81 м	301.0р.	94.8р.
	Brown (Тёмно-коричневый)	3.81 м	336.0р.	105.8р.
	Dark Walnut (Темный орех)	3.81 м	394.8р.	124.3р.
Завершающая полоса	White (Белый)	3.81 м	339.8р.	107.0р.
Н-профиль (соединительный профиль)	White (Белый)	3.05 м	672.0р.	264.4р.
	Цветной	3.05 м	708.0р.	278.6р.
F-профиль (угол универсальный)	White (Белый)	3.81 м	264.0р.	83.1р.
Наружный угол специальный	White (Белый)	3.05 м	684.0р.	269.1р.
Планка специального угла (в цвет сайдинга)	Цветной	3.05 м	108.0р.	42.5р.
Наружный угол	White (Белый)	3.05 м	768.0р.	302.2р.
Внутренний угол	White (Белый)	3.05 м	597.6р.	235.1р.
Наличник	White (Белый)	3.81 м	612.0р.	192.8р.
J-Фаска (приоконная планка)	White (Белый)	3.05 м	888.0р.	349.4р.
Фаска (карниз)	White (Белый)	3.05 м	588.0р.	231.3р.
	Brown (Тёмно-коричневый)	3.05 м	678.0р.	266.8р.

Софит Т-4 сплошной



Софит Т-4 с полной перфорацией













Сайдинг D-4,5 Royal Crest



Софит Т-4 с центральной перфорацией



ФАСАДНЫЕ ПАНЕЛИ "Royal Europa" /ПОЛЬША (цокольный сайдинг)

	Наименование	упаковка	размер	Цена	
Панель со структурой "Кирпич"		панель кирпич (красный)	15шт.	1 кв. м 1140x395 мм 672р.	
		панель кирпич (белый)		1 кв. м 1140x395 мм 672р.	
	Панель со структурой "Природный камень"		панель природный камень (красный)	10шт.	1 кв. м 1265x510 мм 858р.
			панель природный камень (белый)		1 кв. м 1265x510 мм 858р.
Внешний угол большой		"Кирпич"	4 шт.	390x190 мм 628р.	
		"Природный камень"	10 шт.	430x140 мм 628р.	
Внешний угол малый		"Кирпич"	10 шт.	390x60 мм 554р.	
Отделочный борт "Кирпич"		"Кирпич"	10 шт.	88x900мм 582р.	
Отделочный борт "Природный камень"		"Природный камень"	10 шт.	50x890 мм 582р.	
Саморезы с пресшайбой острый. Для деревянной обрешетки			1 кг	4,2x25 мм 180р.	
Саморезы с пресшайбой острый. Для металлической обрешетки			1 кг	4,2x25 мм 190р.	
J-профиль широкий 5/8" для панелей серии "Кирпич"			цветной	3810 мм 303р.	
J-профиль широкий 1,25" для панелей серии "Природный камень"			цветной	3810 мм 438р.	

ВИНИЛОВЫЙ ЦОКОЛЬНЫЙ САЙДИНГ Docke

Наименование		Цвет	Размер	Упаковка	Вес упак.	
Панель со структурой "Berg" 	"Кирпич"	Braunberg (Коричневый)*	1 кв. м 1127x461 мм	10 шт	21.0 кг	1 201.05р. 624.00р.
		Grauberg (Серый)	1 кв. м 1127x461 мм			1 201.05р. 624.00р.
		Kirschenberg (Вишневый)	1 кв. м 1127x461 мм			1 201.05р. 624.00р.
		Goldenberg (Золотистый)	1 кв. м 1127x461 мм			1 201.05р. 624.00р.
		Ziegelberg (Кирпичный)	1 кв. м 1127x461 мм			1 201.05р. 624.00р.
Панель со структурой "Камень" «Stein» 		Waldstein (Осенний лес)*	1 кв. м 1196x426 мм	10 шт	21.0 кг	1 260.07р. 642.00р.
		Milchenstein (Молочный)	1 кв. м 1196x426 мм			1 260.07р. 642.00р.
		Bernstein (Янтарный)*	1 кв. м 1196x426 мм			1 260.07р. 642.00р.
		Grünenstein (Зеленый)	1 кв. м 1196x426 мм			1 260.07р. 642.00р.
		Bronzenstein (Бронзовый)	1 кв. м 1196x426 мм			1 260.07р. 642.00р.
Панель со структурой "Природный камень" «Burg» 		Olburg (Оливковый)	1 кв. м 1072x472 мм	10 шт	21.0 кг	1 233.24р. 624.00р.
		Sandenburg (Песчаный)*	1 кв. м 1072x472 мм			1 233.24р. 624.00р.
		Erdburg (Земляной)*	1 кв. м 1072x472 мм			1 233.24р. 624.00р.
		Wollenburg (Цвет шерсти)	1 кв. м 1072x472 мм			1 233.24р. 624.00р.
		Maisburg (Кукурузный)	1 кв. м 1072x472 мм			1 233.24р. 624.00р.
		Leinburg (Льняной)*	1 кв. м 1072x472 мм			1 233.24р. 624.00р.
		Weißburg (Белый)	1 кв. м 1072x472 мм			1 233.24р. 624.00р.
Панель со структурой "Скалистый камень" «Fels» 		Perlfels (Жемчужный)	1 кв. м 1150x450 мм	10 шт	22,3 кг	1 240.58р. 642.00р.
		Northfels (Северная скала)	1 кв. м 1150x450 мм			1 240.58р. 642.00р.
		Mutfels (Перламутровый)	1 кв. м 1150x450 мм			1 240.58р. 642.00р.
		Terrafels (Терракотовый)	1 кв. м 1150x450 мм			1 240.58р. 642.00р.
		Roggenfels (Ржаной)*	1 кв. м 1150x450 мм			1 240.58р. 642.00р.
		Eltenfels (Слоновая кость)*	1 кв. м 1150x450 мм			1 240.58р. 642.00р.
Внешний угол "Berg"			520x470x160	12 шт	5.1 кг	480.00р.
Внешний угол "Stein"			525x425x195	9 шт	5.0 кг	522.00р.
Внешний угол "Burg"			525x480x200	10 шт	5.7 кг	522.00р.
Внешний угол «Fels»			525x460x215	8 шт	5,0 кг	522.00р.
Фасадный J-профиль 30 мм			3050 мм	20 шт	16.0 кг	234.00р.
Стартовый металлический профиль			2000 мм	20 шт	9.1 кг	156.00р.
Стартовый угловой "Berg" металлический			220x220x200	50 шт	1.9 кг	66.00р.
Стартовый угловой "Stein" металлический			220x220x200	50 шт	1.9 кг	66.00р.
Стартовый угловой «Fels» металлический			220x220x200	50 шт	1.9 кг	66.00р.
Стартовый угловой "Burg" металлический			220x220x200	50 шт	1.9 кг	66.00р.

Подсистема (кляммеры, кронштейны, кронштейны усиленные, кронштейны раздвижные, профиль)

Стоимость элементов каркаса применяемых в фасадных системах «Альт-фасад»

	Наименование	Ед.Изм.	Цена в рублях с НДС		Стоимость окраски	
			Оцинк 08ПС			
			2	1.2		
1	Кронштейн КР-50/50/50	шт.	10.08	7.84	7.00	7.00
2	Кронштейн КР-70/50/50	шт.	11.20	9.18	7.00	7.00
3	Кронштейн КР-100/50/50	шт.	16.13	10.75	7.00	7.00
4	Кронштейн КР-120/50/50	шт.	16.80	12.54	7.00	7.00
5	Кронштейн КР-150/50/50	шт.	21.28	15.46	7.14	7.14
6	Кронштейн КР-180/50/50	шт.	23.74	16.80	7.14	7.14
7	Кронштейн КР-200/50/50	шт.	27.55	18.37	7.14	7.14
8	Кронштейн КР-220/50/50	шт.	29.57	19.71	7.14	7.14
9	Кронштейн КР-250/50/50	шт.	32.03	22.18	7.14	7.14
10	Кронштейн КР-300/50/50	шт.	37.41	25.98	7.56	7.56
11	Кронштейн КР-100/60/60	шт.	19.26	12.54	7.14	7.14
12	Кронштейн КР-120/60/60	шт.	21.28	14.34	7.14	7.14
13	Кронштейн КР-150/60/60	шт.	26.21	16.80	7.14	7.14
14	Кронштейн КР-180/60/60	шт.	30.24	18.82	7.56	7.56
15	Кронштейн КР-200/60/60	шт.	32.93	20.61	7.56	7.56
16	Кронштейн КР-220/60/60	шт.	36.06	22.18	7.98	7.98
17	Кронштейн КР-250/60/60	шт.	38.75	24.19	7.98	7.98
18	Кронштейн КР-300/60/60	шт.	40.77	28.90	7.98	7.98
19	Кронштейн КР-350/60/60	шт.	49.73	32.03	7.98	7.98
20	Кронштейн КР-70/70/70	шт.	18.37	12.77	7.14	7.14
21	Кронштейн КР-100/70/70	шт.	22.40	16.13	7.14	7.14
22	Кронштейн КР-120/70/70	шт.	25.54	17.02	7.14	7.14
23	Кронштейн КР-150/70/70	шт.	30.02	19.71	7.14	7.14
24	Кронштейн КР-180/70/70	шт.	32.48	22.40	8.19	8.19
25	Кронштейн КР-200/70/70	шт.	37.86	24.19	8.19	8.19
26	Кронштейн КР-220/70/70	шт.	40.10	26.66	8.19	8.19
27	Кронштейн КР-250/70/70	шт.	44.58	29.34	8.19	8.19
28	Кронштейн КР-300/70/70	шт.	51.30	33.38	8.61	8.61
29	Кронштейн КР-350/70/70	шт.	58.02	37.86	8.61	8.61
30	Удлинитель УД-КРУ-2Р	шт.	22.85	18.59	8.61	8.61
31	Кронштейн КРУ-2р-100	шт.		31.36	10.08	10.08
32	Кронштейн КРУ-2р-120	шт.		34.27	10.08	10.08
33	Кронштейн КРУ-2р-150	шт.		39.65	10.08	10.08
34	Кронштейн КРУ-2р-180	шт.		44.58	10.08	10.08
35	Кронштейн КРУ-2р-200	шт.		49.73	10.71	10.71
36	Кронштейн КРУ-2р-220	шт.		51.97	10.71	10.71
37	Кронштейн КРУ-2р-250	шт.		58.02	11.55	11.55
38	Кронштейн КРУ-2р-270	шт.		64.06	11.55	11.55
39	Кронштейн КРУ-2р-300	шт.		66.98	13.86	13.86
40	Кронштейн КРУ-2р-350	шт.		76.16	13.86	13.86
41	Кронштейн КРУ-2р-400	шт.		89.60	14.70	14.70
42	Кронштейн КРУ-1р-100	шт.		34.27	10.08	10.08
43	Кронштейн КРУ-1р-120	шт.		37.63	10.08	10.08
44	Кронштейн КРУ-1р-150	шт.		43.46	10.08	10.08
45	Кронштейн КРУ-1р-180	шт.		50.62	10.08	10.08
46	Кронштейн КРУ-1р-200	шт.		54.43	10.71	10.71
47	Кронштейн КРУ-1р-220	шт.		58.69	10.71	10.71
48	Кронштейн КРУ-1р-250	шт.		64.74	11.55	11.55
49	Кронштейн КРУ-1р-300	шт.		73.02	13.86	13.86
50	Удлинитель УД-КРУ-1р	шт.		48.38	10.50	10.50
51	Кронштейн КР-С-100/90	шт.		34.27	10.08	10.08
52	Кронштейн КР-С-150/90	шт.		43.46	10.08	10.08
53	Кронштейн КР-С-200/90	шт.		54.43	10.71	10.71
54	Кронштейн КР-С-250/90	шт.		64.74	11.55	11.55
55	Кронштейн КР-С-300/90	шт.		73.02	13.86	13.86
56	Удлинитель УД-КР-С	шт.		29.34	7.98	7.98
57	Кронштейн раздвижной 130-190/70/70	шт.		62.05	9.24	9.24

58	Кронштейн раздвижной 150-210/70/70	шт.	66.75	9.24	9.24
59	Кронштейн раздвижной 170-230/70/70	шт.	70.34	9.24	9.24
60	Кронштейн раздвижной 190-250/70/70	шт.	74.14	10.29	10.29
61	Кронштейн раздвижной 220-280/70/70	шт.	80.42	10.29	10.29
62	Кронштейн раздвижной 240-300/70/70	шт.	84.00	10.29	10.29
63	Кронштейн раздвижной 260-320/70/70	шт.	87.36	10.29	10.29
64	Кронштейн раздвижной угловой 130-190/70/200 L=180	шт.	148.29	18.27	18.27
65	Кронштейн раздвижной угловой 150-210/70/200 L=205	шт.	154.11	18.27	18.27
66	Кронштейн раздвижной угловой 170-230/70/200 L=230	шт.	158.82	18.27	18.27
67	Кронштейн раздвижной угловой 190-250/70/200 L=260	шт.	168.45	20.58	20.58
68	Кронштейн раздвижной угловой 220-280/70/200 L=300	шт.	177.41	20.58	20.58
69	Кронштейн раздвижной угловой 240-300/70/200 L=330	шт.	183.90	20.58	20.58
70	Кронштейн раздвижной угловой 260-320/70/200 L=360	шт.	194.43	20.58	20.58
71	Термоизолирующая прокладка 60x60x2	шт.		3.58	
72	Термоизолирующая прокладка 70x70x2	шт.		6.05	
73	Термоизолирующая прокладка 90x80x2	шт.		6.50	
74	Термоизолирующая прокладка 90x60x2	шт.		6.50	
75	Термоизолирующая прокладка 200x70x2	шт.		15.01	
76	Паронитовая прокладка 50x50x2	шт.		4.70	
77	Паронитовая прокладка 60x60x2	шт.		5.60	
78	Паронитовая прокладка 70x70x2	шт.		6.94	
79	Паронитовая прокладка 90x80x2	шт.		8.29	
80	Паронитовая прокладка 90x60x2	шт.		7.84	
81	Паронитовая прокладка 200x70x2	шт.		17.02	
82	Лента EPDM 36	п.м.		24.64	
83	Лента EPDM 60	п.м.		30.24	
84	Полка монтажная 625/625/1,2	шт.	142.69		21.00
85	Кронштейн оконный 150/54/50 1,2	шт.	18.59		7.14
86	Кронштейн оконный 200/54/50 1,2	шт.	23.74		7.14
87	Кронштейн оконный 250/54/50 1,2	шт.	28.00		7.14

Облицовочный материал керамический гранит

	Наименование	Ед. Изм.	AISI 430		AISI 304	Стоимость окраски в Р.А.Т
			t=1,0	t=1,2	t=1,2	
88	Кляммер рядовой нерж. 8-10 мм	шт.	19.96	23.65	34.94	6.30
89	Кляммер стартовый нерж. 8-10 мм РЖ	шт.	18.23	21.27	30.81	6.30
90	Кляммер ½ стартового нерж. 8-10 мм РЖ	шт.	10.63	14.76	21.05	6.30
91	Кляммер угловой нерж. 8-10 мм	шт.	12.59	18.45	26.69	6.30

Облицовочный материал алюмокомпозитные панели

	Наименование	Ед. Изм.	Цена с НДС	Стоимость окраски
92	Держатель кассет ДК-01 AISI 430	Шт	40.36	-
93	Икля AISI 430	Шт	17.36	-
94	Усилитель кассет AISI 430	Шт	6.29	-
95	Усилитель кассет угловой AISI 430	Шт	19.96	-

Облицовочный материал натуральный камень и агломератные плиты.

	Наименование	Ед. Изм.	Цена с НДС	Стоимость окраски
96	Кляммер НК рядный (17 и 22 мм) AISI430 t=1,5 мм	Шт	64.67	-
97	Кляммер НК стартовый (17 и 22 мм) AISI430 t=1,5 мм	Шт	62.06	-
98	Кляммер НК финишный (17 и 22 мм) AISI430 t=1,5 мм	Шт	34.50	-
99	Шина НК рядная (17 и 22 мм) AISI430 t=1,5 мм L=1200 мм	Шт	596.75	-
100	Шина НК стартовая (17 и 22 мм) AISI430 t=1,5 мм L=1200 мм	Шт	541.63	-
101	Шина НК финишная (17 и 22 мм) AISI430 t=1,5 мм L=1200 мм	Шт	541.63	-

Для шин поз 98,99,100 Lmax=2200 мм

Стоимость Шины НК с длиной отличной от 1200 мм рассчитывается индивидуально, по чертежу.

Стоимость элементов каркаса применяемых в фасадных системах Альт-фасад

	Наименование	Ед. Изм.	Оцинк	Оцинк	Стоимость окраски
			t=1,2	t=1,1	
102	Профиль ПО-50/20	п.м.	110.24	108.72	18.2

103	Профиль ПО-60/20	п.м.	119.57	116.75	18.2
104	Профиль ПО-65/20	п.м.	126.95	123.47	18.9
105	Профиль ПО-80/20	п.м.	135.84	133.89	18.9
106	Профиль ПО-100/20	п.м.	159.06	157.11	21
107	Профиль ТО-65/30	п.м.	123.47	118.05	18.9
108	Профиль ТО-80/30	п.м.	138.23	132.37	18.9
109	Профиль ТО-100/30	п.м.	153.42	147.13	21
110	Профиль ТО-65/50	п.м.	156.24	149.95	19.6
111	Профиль ТО-80/50	п.м.	170.56	167.09	19.6
112	Профиль ГО-30/40	п.м.	64.23	61.63	16.8
113	Профиль ГО-40/40	п.м.	73.13	69.01	16.8
114	Профиль ГО-50/40	п.м.	84.85	81.16	16.8
115	Профиль ГО-50/50	п.м.	92.88	88.32	16.8
116	Профиль ГО-50/60	п.м.	104.38	101.56	16.8
117	Профиль ГО-60/40	п.м.	92.88	88.32	16.8
118	Профиль СО-50	п.м.	104.38	101.56	18.9
119	Профиль СО-70	п.м.	124.34	121.09	18.9
120	Профиль СО-80	п.м.	131.94	127.38	18.9
121	Профиль СО-100	п.м.	152.77	145.82	21
122	Соединитель профилей СО	шт.	9.18	8.06	5.25
123	Профиль ZO-40/20/20	п.м.	71.18	67.70	16.8
124	Профиль ГО-40/40/2	п.м.	126.95	-	16.8

Стоимость элементов каркаса для крепления в межэтажные перекрытия применяемых в фасадных системах Альт-фасад 01, Альт-фасад 03, Альт-фасад 04:

	Наименование	Ед. Изм.	Цена в рублях с НДС		Стоимость окраски
			Оцинк 08ПС		
125	Фиксирующая накладка ФН-ПО-70	шт.	58.464		16
126	Фиксирующая накладка ФН-ПО-80	шт.	61.38		15.54
127	Фиксирующая накладка ФН-ППШ	шт.	92.96		15.54
128	Кронштейн КНс 27-100/2	шт.	90.94		21
129	Кронштейн КНс 27-150/2	шт.	112.90		21
130	Кронштейн КНс 27-200/2	шт.	134.40		23.73
131	Кронштейн КНс 27-250/2	шт.	155.68		23.73
132	Кронштейн КНс 27-300/2	шт.	180.54		30.45
133	Кронштейн КНс 27-350/2	шт.	201.60		32.97
134	Удлинитель УД-КНс-27	шт.	40.32		11.97
135	Шайба усиливающая ШУ 430	шт.	8.06		-
136	Паронитовая прокладка 210x90x2	шт.	17.47		-
137	Паронитовая прокладка 230x90x2	шт.	17.70		-
138	Крепежный уголок 60/60/62/2	шт.	17.70		6.72
139	Кронштейн КНс 28/1(66 или 80)-100/2	шт.	90.94		21
140	Кронштейн КНс 28/1(66 или 80)-150/2	шт.	112.90		21
141	Кронштейн КНс 28/1(66 или 80)-200/2	шт.	134.40		23.73
142	Кронштейн КНс 28/1(66 или 80)-250/2	шт.	155.68		23.73
143	Кронштейн КНс 28/1(66 или 80)-300/2	шт.	180.54		30.45
144	Кронштейн КНс 28/1(66 или 80)-350/2	шт.	201.60		32.97

Стоимость элементов каркаса для крепления в межэтажные перекрытия применяемых в фасадных системах Альт-фасад

	Наименование	Ед. Изм.	Цена в рублях с НДС		Стоимость окраски
			Оцинк 08ПС		
145	Профиль ПО-70/60/1,2	п.м.	221.12		41.75
146	Профиль ПО-80/60/1,2	п.м.	232.41		41.75
147	Профиль ПО-70/60/1,5	п.м.	304.02		41.75
148	Профиль ПО-80/60/1,5	п.м.	317.69		41.75
149	Профиль шляпный ПШ 80/70/40/1,2	п.м.	296.21		47.63
150	Профиль шляпный ПШ 80/70/40/1,5	п.м.	407.53		47.63
151	Профиль ГО -2р/1,2	п.м.	124.34		21.17
152	Профиль ГО -2р/1,5	п.м.	162.10		21.17
153	Профиль ГО-50/70/2 L=250 мм	шт.	54.43		10.08
154	Профиль ТО-80/50/1,2 L=250 мм	шт.	47.49		13.86
155	Профиль ГО-50/70/1,2 L=3000 мм	п.м.	124.34		21.17
156	Профиль ГО-50/70/2 L=3000 мм	п.м.	199.42		21.17

157	ФН-ПК/1-66 1,2	шт.	79.30	18.06
158	ФН-ПК/1-80 1,2	шт.	84.22	18.06
159	Профиль ПК 66/1 1,2	п.м.	273.42	48.02
160	Профиль ПК 66/1 1,5	п.м.	339.61	48.02
161	Профиль ПК 80/1 1,2	п.м.	289.48	48.02
162	Профиль ПК 80/1 1,5	п.м.	360.00	48.02

Стоимость декоративных элементов каркаса применяемых в системе Альт-фасад 03

	Наименование	Ед. Изм.	Цена в рублях с НДС t=0,5	Стоимость окраски в RAL
163	Декоративная планка внешнего угла	п.м.	44.49	28
164	Декоративная планка вертикального шва	п.м.	37.32	28
165	Декоративная планка горизонтального шва	п.м.	33.85	28

Стоимость элементов каркаса применяемых в системе Альт-фасад 06

	Наименование	Ед. Изм.	Оцинк	Стоимость окраски
			t=1,2	
166	Профиль СО-К-70	п.м.	153.85	20.19
167	Профиль СО-К-80	п.м.	164.05	22.74

Держатели HPL панелей

	Наименование	Ед. Изм.	Цена в
168	Держатель панелей нижний ДПБ-н	шт.	82.24
169	Держатель панелей верхний ДПБ-в	шт.	82.24

Кляммера под терракотовую плиту производства AGROB BUCHTAL K-15 и K-18

№	Наименование продукции	Ед. Изм.	Цена в рублях с НДС	Стоимость окраски	
170	КТ-К кляммер рядовой нерж. AISI 304 t=1,2	Шт.	96.56	5.67	
171	КТ-К кляммер конечный нерж. AISI 304 t=1,2	Шт.	54.80	5.25	
172	КТ-К кляммер финишный нерж. AISI 304 t=1,2	КТ-К зацеп финишный нерж.	Шт.	27.93	2.94
		КТ-К кляммер базовый нерж.	Шт.	46.82	5.25
173	КТ-К кляммер стартовый нерж. AISI 304 t=1,2	КТ-К зацеп стартовый нерж.	Шт.	27.93	2.94
		КТ-К кляммер базовый нерж.	Шт.	46.82	5.25

CN-Ceramic

	Наименование продукции	Ед. Изм.	Цена в рублях с НДС	
			AISI 430	AISI 304
174	КТ рядовой t=1.2	шт.	66.50	93.10
175	КТ стартовый t=1.2	шт.	47.88	58.52

Шина для плит Agrob Buchtal KeraTwin K20

	Наименование	Ед. Изм.	Цена с НДС в руб.		Стоимость окраски в RAL
			Оцин.	AISI430	
176	Шина K-20 t-1.2	шт	227.96	648.51	63.00
177	Профиль угловой K20 оцинк L=2500	шт	175.56	-	63.00
178	Профиль вертикальный K20 оцинк L=2500	шт	119.70	-	31.50

Прочая продукция для НВФ не вошедшая в фасадные системы Альт-фасад и имеющая сертификат соответствия № РОСС RU.СЛ49.Н00355 от 26.09.2011:

	Наименование	Ед. Изм.	Цена в рублях с НДС		Стоимость окраски
			t=2	t=1,2	
179	Кронштейн 90/95/80	шт.	28.22	20.61	7.35
180	Кронштейн 100/95/80	шт.	30.24	21.73	7.35
181	Кронштейн 120/95/80	шт.	30.46	23.97	7.35
182	Кронштейн 150/95/80	шт.	36.96	27.78	7.35









183	Кронштейн 180/95/80	шт.	40.99	30.46	7.98
184	Кронштейн 200/95/80	шт.	45.70	33.38	7.98
185	Кронштейн 220/95/80	шт.	48.61	36.96	7.98
186	Кронштейн 250/95/80	шт.	56.22	39.87	7.98
187	Кронштейн 270/95/80	шт.	61.15	42.56	10.29
188	Кронштейн 280/95/80		62.27	43.46	10.29
189	Кронштейн 300/95/80	шт.	64.96	46.14	10.29
190	Кронштейн 350/95/80	шт.	74.14	51.74	10.29

	Наименование	Ед. Изм.	Цена в рублях с НДС		Стоимость окраски в RAL
			t=1,0	t=1,2	
191	Кляммер рядовой оцинк. 8-10мм	шт.	6.73	7.81	6.3
192	Кляммер стартовый оцинк. 8-10мм РЖ	шт.	6.08	6.73	6.3
193	Кляммер ½ стартового оцинк. 8-10мм РЖ	шт.	4.77	5.86	6.3
194	Кляммер угловой оцинк. 8-10мм	шт.	4.77	5.86	6.3
195	Кляммер поворотный с.531 t=1,2 мм AISI 430	шт.		9.33	3.15
196	Кляммер концевой с.534 t=1,2 мм AISI 430	шт.		15.62	3.15
197	Дистанционная вставка с.532 t=1,2 мм AISI 430	шт.		6.73	-
198	Кляммер СП нерж 430	шт.		34.94	6.3
199	Кляммер СП оцинкованный	шт.		25.39	6.3
200	Замок верхний t=1,2 мм AISI 430	шт.		27.56	-
201	Замок нижний t=1,2 мм AISI 430	шт.		27.56	-
202	Замок стартовый t=1,2 мм AISI 430	шт.		11.07	-

ВЕНТИЛЯЦИЯ И ПРОХОДКИ (СКЛАДСКАЯ ПРОГРАММА)

АЭРАТОРЫ		Описание		
	Аэратор «Специальный» (Аквасистем)	чёрный коричневый зеленый красный	790р.	
	Аэратор "Специальный" (F-vent)	чёрный коричневый красный	650р.	
	Аэратор «Специальный» (под заказ) с металлической облицовкой колпака	Zn-Ti (цинк-титан)	1 020р.	
	Аэратор «Стандартный»	Cu (медь)	1 272р.	
Аэратор «Стандартный»		чёрный	850р.	
ВЕНТИЛИ - KTV		Описание		
	Для гибкой битумной черепицы TUOTE HUOPA - KTV	SK без адаптера	чёрный цветной	1 050р. 1 050р.
	Для фальцевой и готовой битумной кровли SK TUOTE CLASSIC - KTV	без адаптера	чёрный цветной	2 000р. 2 000р.
ПРОХОДНЫЕ ЭЛЕМЕНТЫ		Описание		
	SK TUOTE HUOPA (Huopa/slate)-для гибкой битумной черепицы	все цвета	790р.	
	SK TUOTE CLASSIC - для фальцевой и готовой битумной кровли	все цвета	1 210р.	
	SK TUOTE MUOTOKATE - универс. для металлочерепицы	все цвета	1 260р.	
ВЕНТИЛЯЦИОННЫЕ ВЫХОДЫ		Описание		
	Вентиляционный выход 110/500 SK TUOTE	чёрный	1 400р.	
		цветной	1 400р.	
	Выход вытяжки изолированный 125/160/500 SK TUOTE с колпаком	все цвета	3 700р.	
	Колпак для вентиляционного выхода ф110 SK TUOTE	чёрный	500р.	
		цветной	500р.	
Колпак для вентиляционного выхода ф160 SK TUOTE	чёрный	990р.		
	цветной	990р.		
ВЕНТИЛИРУЕМЫЙ КОНЁК		Описание		
Система коньковой вентиляции кровли Ridge Master 1220x285 мм		Обеспечивает вентиляцию с 18 м ² кровли	950р.	
Система коньковой вентиляции кровли AIRIDGE FELT (SK Tuote) размер 590x325x30 мм НОВИНКА		черный	320р.	

ПРОХОДНЫЕ КРОВЕЛЬНЫЕ ЭЛЕМЕНТЫ MASTER FLASH

Наименование	Цвет	Фланец, мм	Диаметр, мм	Вид	№	
Уплотнитель кровельный MASTER FLASH (для герметичного прохода через кровлю)						
Уплотнитель кровельный EPDM (ЭПДМ резина) 	чёрный	155x155	32-76		№2	250р.
		203x203	6-102		№3	355р.
		277x277	102-178		№5	685р.
		308x308	127-228		№6	880р.
		364x364	152-280		№7	1 250р.
		427x427	178-330		№8	1 565р.
		630x630	254-467		№9	3 520р.
Уплотнитель кровельный СИЛИКОН 	RR11, RR32, RR29, RR40 зелёный коричневый красный серебро	155x155	32-76		№2	250р.
		203x203	6-102		№3	355р.
		277x277	102-178		№5	685р.
		308x308	127-228		№6	880р.
		364x364	152-280		№7	1 250р.
		427x427	178-330		№8	1 565р.
		630x630	254-467		№9	3 520р.
Уплотнитель кровельный УГЛОВОЙ СИЛИКОН 	чёрный	овал	75-200		№1	1 565р.
	RR11, RR32, RR29, RR40					1 565р.
	чёрный	овал	203-280		№2	2 160р.
	RR11, RR32, RR29, RR40					2 160р.

Вентиляция KROVENT				
Наименование		фото	тип кровли	
KTV Кровельные вентили				
KTV <i>установки: при монтаже кровли</i>	<i>Способ</i>		мягкая	950р.
KTV-Seam <i>Способ установки: на готовую кровлю</i>			фальцевая мягкая	1 480р.
KTV-Wave <i>Способ установки: на готовую кровлю</i>			металлочерепица	1 640р.
Вентиляционные выходы				
Выход вентиляции Pipe-VT			любой тип	1 050р.
Выход канализации Pipe-VT 110is				1 550р.
Выход вентиляции Pipe-VT 125is				1 900р.
Выход вентиляции Pipe-VT 150is				2 900р.
Колпак HipCap 110				325р.
Колпак HipCap 270				550р.
Проходные элементы				
Base-VT 110 <i>установки: при монтаже кровли</i>	<i>Способ</i>		мягкая	665р.
Base-VT Seam 110 <i>Способ установки: на готовую кровлю</i>			фальцевая мягкая	715р.
Base-VT Wave 110 <i>Способ установки: на готовую кровлю</i>			металлочерепица	730р.
Base-VT 125/150 <i>Способ установки: при монтаже кровли</i>			мягкая	750р.
Base-VT Seam 125/150 <i>Способ установки: на готовую кровлю</i>			фальцевая мягкая	1 180р.
Base-VT Wave 125/150 <i>Способ установки: на готовую кровлю</i>			металлочерепица	1 200р.
Коньковый элемент				
Pipe-Cone			любой тип кровли	1 110р.

Аэраторы скатные

<p>Aero-Vent Способ установки: при монтаже кровли</p>		<p>мягкая</p>	<p>615р.</p>
<p>Aero-Vent Wave Способ установки: на готовую кровлю</p>		<p>металлочерепица</p>	<p>690р.</p>
<h3>Гофрированная труба</h3>			
<p>Connect-Pipe VT-110 НОВИНКА Гофрированная труба для соединения выхода канализации Pipe VT 110is с канализационным стояком</p>		<p>-</p>	<p>650р.</p>

красный кирпичный коричневый зеленый серый черный

Цветовая гамма:



VILPE - ПРОХОДНЫЕ ЭЛЕМЕНТЫ ДЛЯ ТРУБ

Наименование	Цвет	Код изд.	Розница
THPLI – проходной элемент для бетонной черепицы. Заменяет одну двухволновую черепичку шириной 330 мм.	черный	74011	2 800р.
	коричневый	74013	
	зеленый	74019	
	серый	74017	2 800р.
	красный	74015	
	кирпичный	74021	
UNIVERSAL – проходной элемент для всех видов цементно-песчаной и керамической черепицы.	черный	792102	
	коричневый	792104	
	зеленый	792106	
	серый	792107	4 200р.
	красный	792108	
	кирпичный	792109	
VITTINGE - проходной элемент для черепицы VITTINGE.	кирпичный	74009	3 900р.
	кирпичный	74010	3 900р.
PELTI - проходной элемент для металлочерепицы независимо от профиля.	черный	73552	3 900р.
	коричневый	73554	
	зеленый	73558	
	серый	73557	3 900р.
	красный	73556	
	кирпичный	73559	
HUOPA HL 200 - проходной элемент для плоских и пологих кровель.	черный	740752	2 400р.
	серый	740757	2 500р.
DECRA - проходной элемент для металлочерепицы DECRA.	черный	732612	
	коричневый	732614	
	зеленый	732616	
	серый	732617	2 900р.
	красный	732618	
	кирпичный	732619	
VARTTI (ETERNIT) проходной элемент для профиля В7.	черный	74007	6 200р.
Уплотнитель гидрозатвора	черный	732021	400р.

XL-проходные элементы для труб Ø 160-250 мм

XL-THPLI - проходной элемент для бетонной черепицы. Заменяет две двухволновые черепички.	черный	740102	9 800р.
	коричневый	740104	
	зеленый	740106	
	серый	740107	9 800р.
	красный	740108	
	кирпичный	740109	
XL-UNIVERSAL/PELTI - проходной элемент для металлочерепицы независимо от профиля.	черный	735502	
	коричневый	735504	
	зеленый	735506	
	серый	735507	9 800р.
	красный	735508	
	кирпичный	735509	
XL-HUOPA - проходной элемент для мягкого кровельного материала.	черный	740042	
	коричневый	740044	
	зеленый	740046	
	серый	740047	6 750р.
	красный	740048	
	кирпичный	740049	
XL- КЛАССИК - проходной элемент для фальцованной и мягкой кровли. Устанавливается на готовую кровлю.	черный	732542	8 650р.
	коричневый	732544	
	зеленый	732546	
	серый	732547	8 650р.
	красный	732548	
	кирпичный	732549	
XL- Уплотнитель гидрозатвора	черный	73204	1 200р.

VILPE - КРОВЕЛЬНЫЕ ВЕНТИЛИ

Наименование	Цвет	Код изд.	Розница
THPLI-KTV (без адаптера) – кровельный вентиль для бетонной черепицы. Заменяет одну двухволновую черепичку шириной 330 мм.	черный	734192	5 200р.
	коричневый	734194	
	зеленый	734196	
	серый	734197	5 200р.
	красный	734198	
	кирпичный	734199	
VITTINGE-KTV (с адаптером) – кровельный вентиль для черепицы VITTINGE.	кирпичный	740082	4 650р.
	кирпичный	740084	
UNIVERSAL-KTV/без адаптера – кровельный вентиль для всех видов цементно-песчаной и керамической кровли.	черный	792162	5 800р.
	коричневый	792164	
	зеленый	792166	
	серый	792167	5 800р.
	красный	792168	
	кирпичный	792169	
PELTI-KTV/без адаптера – кровельный вентиль для металлочерепицы с высотой профиля до 38мм.	черный	73332	7 200р.
	коричневый	73334	
	зеленый	73336	
	серый	73337	7 200р.
	красный	73338	
	кирпичный	73339	
DECRA-KTV/без адаптера - кровельный вентиль для металлочерепицы DECRA.	черный	732692	
	коричневый	732694	
	зеленый	732696	
	серый	732697	4 600р.
	красный	732698	
	кирпичный	732699	
H-T ALIPAИ коньковый для черепицы - для вентиляции черепичной кровли. Заменяет коньковую черепичку. Высота трубы 150мм, высота с колаком 300мм.	черный	733902	2 550р.
	коричневый	733904	
	зеленый	733906	
	серый	733907	2 550р.
	красный	733908	
	кирпичный	733909	

ВЕНТИЛЯЦИОННЫЕ ВЫХОДЫ КАНАЛИЗАЦИОННЫХ СТОЯКОВ

Наименование	Цвет	Код изд.	Розница
110/300 Н вентиляционная труба. Вентиляционный выход канализации, высота 300мм. + колак	черный	741302	2 950р.
	коричневый	741304	
	зеленый	741306	
	серый	741307	2 950р.
	красный	741308	
	кирпичный	741309	
110/160/500 вентиляционная труба. Вентиляционный выход канализации изолированный, высота 500мм. Внешний Ø160мм	черный	741611	3 700р.
	коричневый	741664	
	зеленый	741666	
	серый	741667	3 700р.
	красный	741668	

VILPE-160-колпак-дефлектор - для труб с внешним Ø160мм. Создает дополнительную тягу в трубе.	кирпичный	741669	
	черный	73182	990р.
	коричневый	731834	990р.
	зеленый	731836	
	серый	731837	
110 изолирующий кожух. Для теплоизоляции вентиляционного выхода канализации Ø110. Внешний Ø160мм	красный	731838	1 800р.
	кирпичный	731839	
	черный	74172	
	коричневый	741744	
	зеленый	741746	
110/75 гофрированная труба. Общая длина 54см.	серый	741747	1 800р.
	красный	741748	
	кирпичный	741749	
	черный	74202	
ВЕНТИЛЯЦИОННЫЕ ВЫХОДЫ 0 - 600 м3/ч			
125/160/700 вентиляционный выход с колпаком. Вентиляционный выход изолированный, высота 700мм + колпак	черный	734402	5 150р.
	коричневый	734434	
	зеленый	734436	
	серый	734437	
	красный	734438	
160/225/700 вентиляционный выход с колпаком. Вентиляционный выход изолированный, высота 700мм.	кирпичный	734439	9 200р.
	черный	74163	
	коричневый	741684	
	зеленый	741686	
	серый	741687	
160/225/500 вентиляционный выход с колпаком. Вентиляционный выход изолированный, высота 500мм.	красный	741688	9 200р.
	кирпичный	741689	
	черный	741692	
	коричневый	741694	
	зеленый	741696	
ВЕНТИЛЯЦИОННЫЕ ВЫХОДЫ XL 0 - 1300 м3/ч			
Наименование	Цвет	Код изд.	Розница
XL-160/300/700 вентиляционный выход с колпаком. Вентиляционный выход изолированный, высота 700мм.	черный	741772	27 000р.
	коричневый	741774	29 000р.
	зеленый	741776	
	серый	741777	
	красный	741778	
XL-160/300/500 вентиляционный выход с колпаком. Вентиляционный выход изолированный, высота 500мм.	кирпичный	741779	25 000р.
	черный	741782	
	коричневый	741784	
	зеленый	741786	
	серый	741787	
XL-200/300/700 вентиляционный выход с колпаком. Вентиляционный выход изолированный, высота 700мм.	красный	741788	27 000р.
	кирпичный	741789	
	черный	741702	
	коричневый	741704	
	зеленый	741706	
XL-200/300/500 вентиляционный выход с колпаком. Вентиляционный выход изолированный, высота 500мм.	серый	741707	30 000р.
	красный	741708	
	кирпичный	741709	
	черный	741712	
	коричневый	741714	
XL-250/300/700 вентиляционный выход с колпаком. Вентиляционный выход изолированный, высота 700мм.	зеленый	741716	26 000р.
	серый	741717	
	красный	741718	
	кирпичный	741719	
	черный	741752	
XL-250/300/500 вентиляционный выход с колпаком. Вентиляционный выход изолированный, высота 500мм.	коричневый	741754	31 000р.
	зеленый	741756	
	серый	741757	
	красный	741758	
	кирпичный	741759	
XL-250/300/500 вентиляционный выход с колпаком. Вентиляционный выход изолированный, высота 500мм.	черный	741762	27 000р.
	коричневый	741764	
	зеленый	741766	
	серый	741767	
	красный	741768	
СПЕЦИАЛЬНЫЕ ПРИСПОСОБЛЕНИЯ			
75/110/500 вытяжная труба. Выход на кровлю трубы центрального пылесоса с колпаком и переходником Ø 50/44. Внешний Ø 110мм	кирпичный	741769	2 800р.
	черный	74222	
	коричневый	74224	
	зеленый	74226	
	серый	74227	
Антенный ворот. Для антенн и труб Ø 12-90мм. ЭПДМ - резина Ø12-19-25-38-50-60-75-90мм с пластиковым воротом. Проходной элемент заказывается отдельно по типу кровельного материала	красный	74228	2 800р.
	кирпичный	74229	
	черный	74092	
	коричневый	74094	
	зеленый	74096	
Ворот трубы. Для антенн и труб Ø 110-155мм. ЭПДМ - резина Ø110-125-140-155мм с пластиковым воротом. Проходной элемент заказывается отдельно по типу кровельного материала	серый	74097	1 800р.
	красный	74098	
	кирпичный	74099	
	черный	741002	
	коричневый	741004	
XL- резин. ворот. ЭПДМ - резина Ø175-200-225-250мм.	зеленый	741006	2 800р.
	серый	741007	
	красный	741008	
	кирпичный	741009	
	черный	740896	
Вентиляционный куб для вентиляции фасадов. В комплекте с адаптером для присоединения приточного вентиля внутри помещения.	бел. "маляр"	77020	660р.
	белый	77021	
	св.-серый	77022	
	коричневый	77024	
	желтый	77025	
	св-желтый	77026	
	красный	77028	
	кирпичный	77029	
бежевый	77030		
Адаптер	черный	77010	140р.
UNIROOF кровельный люк. Для натуральной черепицы, металлочерепицы и фальцевой	черный	738852	14 600р.
	коричневый	738854	
	зеленый	738856	

кровли.Технический (пожарный) люк для доступа в подкровельное пространство.	серый 738857	17 000р.	
	красный 738858		
	кирпичный 738859		
	черный 738842		
	коричневый 738844		
	зеленый 738846		
	серый 738847	11 800р.	
	красный 738848		
	кирпичный 738849		
S - ВЕНТИЛЯТОРЫ			
Наименование	Цвет	Код изд.	Розница
E 120S	черный	735812	17 000р.
	коричневый	735814	
	зеленый	735816	
	серый	735817	17 000р.
	красный	735818	
Основание E 120S - размеры 250 * 250мм	кирпичный	735819	
	черный	736722	1 600р.
	коричневый	736724	
	зеленый	736726	
	серый	736727	
E 190S	красный	736728	
	кирпичный	736729	
	черный	73582	19 000р.
	коричневый	73584	
	зеленый	73586	
Основание E 190S / Eco 190S - размеры 300 * 300мм	серый	73587	19 000р.
	красный	73588	
	кирпичный	73589	
	черный	736862	1 800р.
	коричневый	736864	
E 220S	зеленый	736866	
	серый	736867	
	красный	736868	
	кирпичный	736869	
	черный	735912	23 000р.
Основание E 220S/Eco220S - размеры 300 * 300мм	коричневый	735914	
	зеленый	735916	
	серый	735917	23 000р.
	красный	735918	
	кирпичный	735919	
Основание E 250S / E310S - размеры 400 * 400мм	черный	736842	2 000р.
	коричневый	736844	
	зеленый	736846	
	серый	736847	
	красный	736848	
Eco 250S 0 - 1250 м3/ч (в комплект входит основание E250S)	кирпичный	736849	
	черный	737452	58 000р.
	коричневый	737454	
	зеленый	737456	
	серый	737457	58 000р.
Основание E 250S / E 310S - размеры 400 * 400мм	красный	737458	
	кирпичный	737459	
	черный	736742	2 600р.
	коричневый	736744	
	зеленый	736746	
СПЕЦИАЛЬНЫЕ ВЕНТИЛЯТОРЫ	серый	736747	
	красный	736748	
	кирпичный	736749	
	черный	735492	32 000р.
	коричневый	735494	
ECo110P/110/500 вентилятор 0 -600 м3/ч Внешний Ø 160 мм. Для вентиляции биотуалетов и удаления почвенного газа радона. Имеет мотор со специальной защитой. Для монтажа нужен проходной элемент по типу кровли.	зеленый	735496	
	серый	735497	
	красный	735498	
	кирпичный	735499	
	черный	736892	29 000р.
ECo110S вентилятор 0 -600 м3/ч Диаметр воздуховода Ø 160 мм. Для вентиляции биотуалетов и удаления почвенного газа радона. Имеет мотор со специальной защитой. Устанавливаются на основание E120S.	коричневый	736894	
	зеленый	736896	
	серый	736897	
	красный	736898	
	кирпичный	736899	
TI-17 Каминный вентилятор	черный	735098	49 000р.
P - ВЕНТИЛЯТОРЫ			
Наименование	Цвет	Код изд.	Розница
E120 P/ 125 / 700 (500)	черный	73482	19 000р.
	коричневый	73484	
	зеленый	73486	
	серый	73487	19 000р.
	красный	73488	
E190 P/ 125 / 700 (500) С шумопоглотителем	кирпичный	73489	
	черный	73532	24 000р.
	коричневый	73534	
	зеленый	73536	
	серый	73537	24 000р.
	красный	73538	
	кирпичный	73539	
	черный	73462	32 000р.

E220 P/ 160 / 700	коричневый	73464	32 000р.
	зеленый	73466	
	серый	73467	
	красный	73468	
	кирпичный	73469	
E220 P/ 160 / 500	черный	73472	32 000р.
	коричневый	73474	32 000р.
	зеленый	73476	
	серый	73477	
	красный	73478	
	кирпичный	73479	
	светло-серый	73471	

XL - ВЕНТИЛЯТОРЫ

E220 P/ 160 / 700 (500) Быстрый 0-800 м3/ч	черный	734512	39 000р.
	коричневый	734514	39 000р.
	зеленый	734516	
	серый	734517	
	красный	734518	
	кирпичный	734519	
Eco250 P/ 200 / 700 (на постоянном токе) Быстрый 0-1250 м3/ч, внешний диаметр 300мм)	черный	737432	68 000р.
	коричневый	737434	68 000р.
	зеленый	737436	
	серый	737437	
	красный	737438	
	кирпичный	737439	
Eco250 P/ 200 / 500 (на постоянном токе) Быстрый 0-1250 м3/ч, внешний диаметр 300мм)	черный	737442	68 000р.
	коричневый	737444	68 000р.
	зеленый	737446	
	серый	737447	
	красный	737448	
	кирпичный	737449	

ДЕФЛЕКТОРЫ

ROSS-дефлектор Ø125 мм для проветривания цокольного пространства здания, обеспечения приточной или вытяжной вентиляции расположенных в подвале, подачи воздуха в камин и т.д. Диаметр вертикальной части трубы 110 мм	св.-серый	790311	4 300р.
	черный	790312	
	серый	790317	
	красный	790318	
	бел. "маляр"	790320	
	бежевый	790321	
Удлинитель ROSS-дефлектора Ø125 мм для наращивания высоты дефлектора. Высота трубы 445 мм.	св.-серый	790411	1 100р.
	черный	790412	
	серый	790417	
	красный	790418	
	бел. "маляр"	790420	
	бежевый	790421	
ROSS-дефлектор Ø160 мм для проветривания цокольного пространства здания, обеспечения приточной или вытяжной вентиляции подвальных помещений. Диаметр трубы 160 мм.	св.-серый	790361	5 800р.
	черный	790362	
	серый	790367	
	красный	790368	
	бел. "маляр"	790370	
	бежевый	790371	
Удлинитель ROSS-дефлектора Ø160 мм для наращивания высоты дефлектора. Высота трубы 445 мм.	св.-серый	790461	1 500р.
	черный	790462	
	серый	790467	
	красный	790468	
	бел. "маляр"	790470	
	бежевый	790471	

VILPE - ПИРРУ ПРОХОДНЫЕ ЭЛЕМЕНТЫ ДЛЯ МЕТАЛЛИЧЕСКИХ ТЕПЛОИЗОЛИРОВАННЫХ ДЫМОВЫХ ТРУБ

Проходные элементы для труб Ø 200-265 мм

Наименование	Цвет	Код изд.	Розница
ПИРРУ – проходной элемент №1 для круглой трубы. В комплект входят: пластиковый проходной элемент, резиновый уплотнитель, металлический хомут, монтажная инструкция.	черный	741022	7 300р.
	коричневый	741024	
	зеленый	741026	
	серый	741027	
	красный	741028	
ОКАНТОВКА - для монтажа на натуральной черепице, металлочерепице, фальцевой кровле. В комплект входят: 3 металлич. листа, шурупы, уплотнительная лента, герметик, шаблон.	кирпичный	741029	9 100р.
	черный	741012	
	коричневый	741014	
	зеленый	741016	
	серый	741017	
ПИРРУ - уплотнитель гидрозатвора №1.	красный	741018	6 800р.
	кирпичный	741019	
	черный	73206	
	серый	741020	
КРЕПЕЖНЫЕ ПЛАНКИ	черный	741020	4 600р.

VILPE -SOLAR ПРОХ. ЭЛ-ТЫ ДЛЯ КАБЕЛЕЙ И ТРУБ МАЛЫХ ДИАМЕТРОВ

Наименование	Цвет	Код изд.	Розница
SOLAR TIIL1 – проходной элемент для цементно-песчаной черепицы. Заменяет одну двухволновую черепицу шириной 330 мм.	черный	75602	5 600р.
	коричневый	75604	
	зеленый	75606	
	серый	75607	
	красный	75608	
	кирпичный	75609	
	черный	75652	
	коричневый	75654	

SOLAR UNIVERSAL – проходной элемент для всех видов цементно-песчаной и керамической черепицы.	зеленый	75656	6 400р.
	серый	75657	
	красный	75658	
	кирпичный	75659	
SOLAR VITTINGE - проходной элемент для черепицы VITTINGE.	кирпичный	75662	5 600р.
	коричневый	75664	
SOLAR PELTI - проходной элемент для металлочерепицы независимо от профиля.	черный	75612	6 400р.
	коричневый	75614	
	зеленый	75616	
	серый	75617	
	красный	75618	
	кирпичный	75619	
SOLAR HUOPA - проходной элемент для мягкого кровельного материала.	черный	75642	4 900р.
	коричневый	75644	
	зеленый	75646	
	серый	75647	
	красный	75648	
SOLAR CLASSIC - проходной элемент для фальцованной металлической и мягкой кровли. Устанавливается на готовую кровлю.	черный	75622	5 600р.
	коричневый	75624	
	зеленый	75626	
	серый	75627	
	красный	75628	
SOLAR MUOTOKATE - универсальный проходной элемент для металлочерепицы.	черный	75632	5 400р.
	коричневый	75634	
	зеленый	75636	
	серый	75637	
	красный	75638	
	кирпичный	75639	

БЕЗОПАСНЫЕ ОКНА ДЛЯ КРЫШИ "ФАКРО" (ПОЛЬША-УКРАИНА)

Окна для крыши с центрально-поворотным открыванием

Размер/Тип окна	55x78	55x98	66x98	66x118	78x98	78x118	78x140	78x160	94x118	94x140	114x118	114x140	134x98
FAKRO TERMO STANDART (FTS-V U2)	7 500	10 900	11 100	12 200	12 200	12 900	14 300	16 500	15 700	17 000	17 300	18 500	18 500
FAKRO TERMO PROFi (FTP-V U3)	12 900	13 800	14 000	15 600	15 600	17 400	19 300	22 200	20 600	23 200	23 400	24 000	23 200
FAKRO TERMO PROFi (FTP-V U4)	12 900	13 800	14 000	15 600	15 600	17 400	19 300	22 200	20 600	23 200	23 400	24 000	23 200
FAKRO TERMO LUX (FTP-V L3) триплекс с самоочищающимся покрытием	13 800	14 900	16 500	19 100	19 100	20 800	22 500	25 700	24 700	26 400	27 100	29 100	29 100
FAKRO TERMO PROFi CU (FTP-V Cu U3) (мель)	24900*	26900*	27600*	31 200	31 200	33 900	36 600	38600*	38400*	41 000	41 500	43 300	41 000
FAKRO TERMO PLUS PVC (PTP U3) белые ПВХ	16 700	17 900	20 100	21 500	21 500	25 700	26 900	-	28 100	30 100	30 100	33 100	-
FAKRO TERMO PLUS PVC (PTP-V U3) белые ПВХ с вентклапаном	18 100	19 900	21 600	23 300	23 300	26 900	28 900	-	30 100	31 400	31 400	35 300	-
FAKRO TERMO PLUS PVC (PTP/GO U3) золотой дуб ПВХ без клапана	24600*	25400*	26200*	30400*	30400*	31800*	36000*	-	36600*	39500*	39500*	43600*	-
FAKRO FTP-V U3 Electro автоматическая система открывания	49 600	50 100	51 800	52 500	52 500	53 800	55 000	57 800	57 800	59 400	60 400	62 800	60 300
FAKRO FTP-V U5 (FTT U5) TERMO	28 900	30 000	30 500	30 900	30 900	33 500	36 300	42 900	38 000	42 700	43 200	47 200	42 800
FAKRO FTT U8 TERMO в комплекте с изоляционным окладом EHV-AT	-	-	-	-	-	79400*	88200*	-	-	96800*	-	-	-
FAKRO FPP U3 Pre-Select комбинированная система открывания	-	-	-	25 500	-	31 000	33 900	-	38 700	39 700	43 600	45 500	-
FAKRO PPP U3 Pre-Select белые ПВХ	-	31 400	33000*	35100*	35100*	38300*	41300*	-	42700*	45200*	-	-	-

* Поставляется по индивидуальному заказу

Окна для выхода на крышу

Размер/Тип окна	45x55	46x75	54x75	86x86	66x98	66x118	78x118	78x140	94x118	94x140	114x140
Окно-люк WGI с универсальным окладом для нежилых чердаков	9 400	10 900	-	-	-	-	-	-	-	-	-
Окно-люк WSZ с универсальным окладом	-	-	11 500	14 200	-	-	-	-	-	-	-
FAKRO FWL-R, L (правое, левое) распашные для выхода на крышу	-	-	-	-	26 200	31 600	31 600	-	44 800	-	-
FAKRO FEP U3 эвакуационное окно для аварийного выхода на крышу	-	-	-	-	-	-	-	-	44 900	-	51 000

* Поставляется по индивидуальному заказу

Изоляционные оклады

Размер/Тип оклада	55x78	55x98	66x98	66x118	78x98	78x118	78x140	78x160	94x118	94x140	114x118	114x140	134x98
Оклад "ESV" для плоских кровельных материалов	2 400	3 300	3 400	3 900	3 900	4 350	4 700	5 500	5 250	5 750	5 950	6 200	5 300
Оклад "EZV-P" для профильных кровельных покрытий	4 100	4 350	4 500	5 100	5 300	5 700	6 000	7 200	6 750	7 450	7 450	8 000	8 000
Оклад "EHN-P" для высокопрофильных материалов	5050*	5250*	5600*	5850*	5850*	6300*	6450*	7350*	6650*	6800*	7150*	5850*	7 150
Оклад "ESV" (CU) для медных плоских кровель	8 800	9 100	9 200	9 700	9 700	10 800	11 300	13 500	12 800	13 700	15 100	15 300	15 300
Оклад "EE" (CU) для медной фальцевой кровли	24200*	23 500	25 700	26 700	26 700	27500*	27900*	30800*	29100*	29600*	30100*	30800*	30 100
Оклад "EE" (TC) для титано-цинковой фальцевой кровли	18 800	19 700	20 000	20 800	20 800	21400*	21900*	23400*	22200*	22700*	23200*	23400*	23200*
Оклад "ESA" увеличивает угол монтажа окна	13000*	13450*	14150*	14750*	14750*	15100*	15800*	17300*	16050*	16250*	16850*	17100*	-
Оклад "EFW" для установки окон в плоские крыши	15900*	15900*	17100*	17100*	19000*	19200*	20400*	22 900	20600*	21 100	22 800	22800*	23900*
Оклад "EU" для карнизного комплекса	-	-	-	-	11 350	11 350	-	-	12 500	12 500	18 150	18 150	-
Оклад "ESw" для распашного окна (плоские кровли)	-	-	4 350	4 550	-	4 800	-	-	5 250	-	-	-	-
Оклад "EZw" для распашного окна (универсальный)	-	-	5 950	6 200	-	6 300	-	-	6 800	-	-	-	-
Наружный паропроницаемый оклад XDP	2 450	2 450	2 450	2 450	2 450	2 450	2 450	2 450	2 450	2 450	2 450	2 450	2 450
Внутренний пароизоляционный оклад XDS	1 550	1 550	1 550	1 550	1 550	1 550	1 550	1 550	1 550	1 550	1 550	1 550	1 550
Теплоизоляционный пояс XWT (для глубины посадки V)	2 100	2 100	2 100	2 100	2 100	2 100	2 100	2 100	2 100	2 100	2 100	2 100	2 100
Часть комбинир. оклада KSV-1, 2, 3 для плоских кровель	3 500	3 500	4 000	4 200	4 200	4 800	5 100	6 100	6 200	6 300	6 500	6 800	6 100
Часть комбинир. оклада KZV-1, 2, 3 для профилированных	4 200	4 400	5 100	5 100	5 300	5 700	6 000	7 250	7 200	7 400	7 400	8 000	7 400
Часть комбинированного оклада KXV-4, 5, 6 универсальная	3 600	4 400	4 400	4 800	4 800	5 000	5 400	6 100	6 100	6 400	6 400	7 000	6 400
Часть комбинированного оклада KDV универсальная	4 100	4 400	5 100	5 100	5 100	5 600	6 000	7 100	7 100	7 600	7 700	8 100	7 800

Аксессуары к окнам для крыши

Размер/Тип аксессуара	55x78	55x98	66x98	66x118	78x98	78x118	78x140	78x160	94x118	94x140	114x118	114x140	134x98
Оконный короб 30 и 40 см (белый) XLW-F для деревянных окон	8 100	8 200	8 400	8 800	8 400	9 000	9 200	9 600	9 200	9 600	9 600	9 800	9 800
Оконный короб 30 и 40 см (белый) XLW-P для пластиковых окон	8 100	8 200	8 400	8 800	8 400	9 000	9 200	9 600	9 200	9 600	9 600	9 800	9 800
Штора ARS (группа I: бежевые и голубые, лен)	1 900	1 900	2 250	2 250	2 500	2 500	2 500	2 500	2 950	2 950	3 250	3 250	3 250
Штора ARS (группа II: остальные цвета)	2 600	2 600	2 700	2 700	2 800	2 800	2 800	3 000	3 400	3 400	4 500	4 500	4 000
Жалюзи AJP-I с боковыми направляющими (белые)	5 050	5 350	5 800	6 300	6 100	6 550	7 000	7 850	7 200	7 850	8 200	8 500	7 800
Жалюзи AJP-II с боковыми направляющими (29 цветов)	5 300	5 900	6 200	7 000	7 000	7 100	7 300	7 500	7 500	8 100	8 100	9 600	8 100
Наружная маркиза AMZ нового образца (10% светопропуск)	2 700	2 700	3 200	3 200	3 500	3 500	3 500	3 500	4 200	4 200	4 600	4 600	4 400
Наружная маркиза AMZ (1% светопропуск) группа II	3 700	3 700	4 200	4 800	5 000	5 100	5 400	-	5 700	6 400	7 000	-	-
Светонепроницаемая штора ARF группа I	4 000	4 200	4 550	4 900	4 900	5 150	5 600	6 300	5 750	6 300	6 550	6 900	6 300
Светонепроницаемая штора ARF группа II	4 200	4 450	4 800	5 150	5 150	5 400	5 850	6 550	5 950	6 550	6 800	7 150	6 550
Светонепроницаемая штора ARF группа III	6 200	6 200	6 300	6 650	7 000	7 500	8 050	8 550	7 600	8 400	8 400	8 800	8 550
Плиссированная штора APS группа I (белая, терракотовая)	5 850	6 300	6 550	7 250	7 250	7 700	8 400	9 600	9 000	9 850	10 050	10 750	10 200
Плиссированная штора APS группа II теплоотражающая	5 850	6 300	6 550	7 250	7 250	7 700	8 400	9 600	9 000	9 850	10 050	10 750	10 200
Москитная сетка AMS (размер отличается по ширине окна)	5 300	-	6 500	-	6 700	7 300	7 300	-	8 000	-	8 800	-	8 000
Рольставни ARZ-H для окон FT (механические)	17 400	18 400	19 000	19 900	19 700	20 700	21 700	22 800	22 400	23 600	24 000	25 700	22 400
Рольставни ARZ-E для окон FT (электрические)	17400*	18400*	19000*	19900*	19700*	20700*	21700*	22800*	22400*	23600*	24000*	25700*	22400*

Системы управления окнами и аксессуарами

Стержень для открывание высокорасположенных окон ZST 119-218 см	1 800	-	-	-	-	-	-	-	-	-	-	-	2 200
Удлиняющий стержень насадка ZSP для стержня ZST	-	-	-	-	-	-	-	-	-	-	-	-	-
Электропривод 230V ZC 20/230	14 600	-	-	-	-	-	-	-	-	-	-	-	-
Электропривод 24V ZC 24	12 900	-	-	-	-	-	-	-	-	-	-	-	-
Переключатель ZTCi	8 400	-	-	-	-	-	-	-	-	-	-	-	80
Центральный процессор ZTC3iW	15 600	-	-	-	-	-	-	-	-	-	-	-	5 600
Пульт ДУ ZRC	4 700	-	-	-	-	-	-	-	-	-	-	-	4 300
Клавиатура ZKC	4 300	-	-	-	-	-	-	-	-	-	-	-	-
Система автоматического управления окнами ZET (электропривод 230V + переключатель ZMS Uno + соединительный кабель 10п.м.) комплект	-	-	-	-	-	-	-	-	-	-	-	-	-
Система автоматического управления окнами ZECi1 (электропривод 24V + переключатель ZTCi + пульт ДУ ZRC) комплект	-	-	-	-	-	-	-	-	-	-	-	-	26 000
Система автоматического управления окнами ZECi1+2 (электропривод 24V + центральный процессор ZTC3iW + пульт ДУ ZRC + клавиатура ZKC) комплект	-	-	-	-	-	-	-	-	-	-	-	-	33 100
Размер (ширина x высота, см)	55x80	60x80	60x100	60x110	70x90	70x100	70x110						
Карнизная дверь DWK	5 000	5 500	4 800	5 900	5 400	5 700	5 700						

Утеплитель**Утеплитель Isovox**

Наименование	Применение	Плотность, кг/м³	Размер, мм	Толщина,	Цена, руб./м³ с НДС
Изобокс Экстралайт		35 (0,288м ³)	1200x600	50, 100	1508.00
Изобокс Инсайт	средний слой в слоистых кладках	45 (0,432м ³)	1200x600	50, 100	1890.00
Изобокс Вент	вентилируемые фасады	80 (0,216м ³)	1200x600	50, 100	3250.00
Изобокс Фасад	фасады под штукатурку	145 (0,180м ³)	1200x600	100	4945.00
Изобокс Руф Н	нижний слой плоской кровли	110 (0,216м ³)	1200x600	100	4095.00
Изобокс Руф	плоская кровля в 1 слой	140 (0,180м ³)	1200x600	100	5820.00
Изобокс Руф В	верхний слой плоской кровли	180 (0,180м ³)	1200x600	100	6435.00

ЛСТК/Термопрофиль

Профиль/Термопрофиль

Термопрофиль направляющий / профиль гнутый П-образный ТПП



Наименование	Развертка штрипсы, мм	Вес п.м.	Ширина профиля, мм А	Высота профиля, мм В	Ед. изм	Цена, руб. с НДС
ТПП/ПП - 104x50x0,8	178	1.26	104	50	пог.м	94.71
ТПП/ПП - 104x50x1,0	200	1.57	104	50	пог.м	113.45
ТПП/ПП - 104x50x1,2	200	1.88	104	50	пог.м	136.16
ТПП/ПП - 104x50x1,5	199	2.34	104	50	пог.м	168.19
ТПП/ПП - 104x50x2,0	197	3.10	104	50	пог.м	222.07
ТПП/ПП - 154x50x0,8	251	1.58	154	50	пог.м	117.98
ТПП/ПП - 154x50x1,0	250	1.97	154	50	пог.м	141.82
ТПП/ПП - 154x50x1,2	250	2.35	154	50	пог.м	170.19
ТПП/ПП - 154x50x1,5	249	2.93	154	50	пог.м	210.43
ТПП/ПП - 154x50x2,0	247	3.88	154	50	пог.м	278.44
ТПП/ПП - 204x50x0,8	301	1.89	204	50	пог.м	141.48
ТПП/ПП - 204x50x1,0	300	2.36	204	50	пог.м	170.19
ТПП/ПП - 204x50x1,2	300	2.83	204	50	пог.м	204.23
ТПП/ПП - 204x50x1,5	299	3.52	204	50	пог.м	252.69
ТПП/ПП - 204x50x2,0	297	4.67	204	50	пог.м	334.81
ТПП/ПП - 254x50x1,5	349	4.11	254	50	пог.м	294.93
ТПП/ПП - 254x50x2,0	347	5.45	254	50	пог.м	391.17
ТПП/ПП - 304x50x2,0	397	6.24	304	50	пог.м	447.53

Термопрофиль стоечный / профиль гнутый С-образный ТПС



Наименование	Развертка штрипсы, мм	Вес п.м.	Ширина профиля, мм А	Высота профиля, мм В	Опорное ребро жесткости, мм С	Ед. изм	Цена, руб. с НДС
ТПС/ПС - 100x50x15x0,8	200	1.41	100	50	15	пог.м	109.99
ТПС/ПС - 100x50x15x1,0	220	1.75	100	50	15	пог.м	132.18
ТПС/ПС - 100x50x15x1,2	220	2.09	100	50	15	пог.м	157.95
ТПС/ПС - 100x50x15x1,5	219	2.59	100	50	15	пог.м	194.38
ТПС/ПС - 100x50x15x2,0	217	3.40	100	50	15	пог.м	255.89
ТПС/ПС - 150x50x15x0,8	270	1.72	150	50	15	пог.м	133.49
ТПС/ПС - 150x50x15x1,0	269	2.14	150	50	15	пог.м	160.54
ТПС/ПС - 150x50x15x1,2	268	2.56	150	50	15	пог.м	191.99
ТПС/ПС - 150x50x15x1,5	268	3.18	150	50	15	пог.м	236.71
ТПС/ПС - 150x50x15x2,0	267	4.18	150	50	15	пог.м	312.26
ТПС/ПС - 200x50x15x0,8	320	2.03	200	50	15	пог.м	156.99
ТПС/ПС - 200x50x15x1,0	320	2.53	200	50	15	пог.м	188.93
ТПС/ПС - 200x50x15x1,2	320	3.03	200	50	15	пог.м	226.02
ТПС/ПС - 200x50x15x1,5	320	3.77	200	50	15	пог.м	278.88
ТПС/ПС - 200x50x15x2,0	318	4.97	200	50	15	пог.м	368.62
ТПС/ПС - 250x50x15x1,5	370	4.36	250	50	15	пог.м	322.13
ТПС/ПС - 250x50x15x2,0	368	5.75	250	50	15	пог.м	422.93
ТПС/ПС - 300x50x15x2,0	417	6.54	300	50	15	пог.м	559.15
Пластина соединительная ZN 250X300 мм			1.2				95.00
Пластина соединительная ZN 250X300 мм			1.5				105.00
Пластина соединительная ZN 250X300 мм			2.0				125.00

ЛСТК/Готовые решения из ЛСТК

Гаражи / Парковки / Торговые павильоны

Наименование	Ед. изм.	Цена, руб. с НДС
Гараж ПИТ-1 Каркас (3,5м x 6м)	компл.	31 060
Гараж ПИТ-1 Каркас (3,5м x 6м) с профлистом по фасаду и кровле	компл.	56 400
Гараж ПИТ-2 Каркас (3,5м x 6м)	компл.	45 540
Гараж ПИТ-2 Каркас (3,5м x 6м) с профлистом по фасаду и кровле	компл.	69 100
Каркас гаража с хозблоком (5,4м x 6,0м)	компл.	58 200
Каркас гаража с хозблоком (5,4м x 6,0м) с профлистом по фасаду и металлочерепицей на кровле	компл.	95 800
Парковка однорядная (каркас) (3,0м x 5,5м) ПИТ-2	компл.	22 590
Парковка однорядная (каркас) (3,0м x 5,5м) ПИТ-2 с профнастилом на кровлю	компл.	27 730
Парковка однорядная - доп. секция (каркас) (3,0м x 5,5м)	компл.	17 580
Парковка однорядная - доп. секция (каркас) (3,0м x 5,0м) с профнастилом на кровлю	компл.	22 720
Торговый павильон (каркас) 14,4м x 5,4м	компл.	203 350
Торговый павильон (каркас) 14,4м x 5,4м с кровельными материалами	компл.	367 500

Парковка однорядная рассчитана на одно парковочное место, **двурядная** - на два парковочных места. Изделия поставляются без крепежа и фурнитуры. В разобранном виде по секциям. На основе технологии ЛСТК. Изделия изготавливаются под заказ. Срок поставки от 7 до 14 дней.

Водосточные системы/Металлические ПИТ

Водосточная система ПИТ Стандарт -оцинкованная сталь

Возможны компоновки желобов и труб различных диаметров в следующие системы:

Ø125/90; Ø125/100; Ø125/120; Ø150/90; Ø150/100; Ø150/120; Ø150/140; Ø150/150;

Ø185/120; Ø185/140; Ø185/150; Ø185/160; Ø185/180; Ø200/120; Ø200/140; Ø200/150; Ø200/160; Ø200/180; Ø200/200.

№	Наименование	Ед. изм.	Цена с НДС, руб.			
			Оцинкованная сталь			
Ø желобов			Ø125	Ø150	Ø185	Ø200
1	Желоб водосточный 3000 мм	шт.	530.00	675.00	914.00	1083.00
2	Держатель (крюк) желоба 350	шт.	186.00	200.00	238.00	257.00
3	Держатель (крюк) желоба 260	шт.	150.00	160.00	211.00	215.00
4	Держатель (крюк) желоба 210	шт.	137.00	150.00	207.00	211.00
5	Держатель (крюк) желоба 160	шт.	122.00	137.00	173.00	-
6	Держатель (крюк) желоба карнизный	шт.	106.00	122.00	-	-
7	Заглушка желоба	шт.	86.00	110.00	144.00	169.00
8	Соединитель желоба	шт.	110.00	135.00	169.00	194.00
9	Угол желоба наружный /внутренний 90°	шт.	361.00	553.00	747.00	794.00
10	Угол желоба наружный/внутренний 135°	шт.	458.00	650.00	866.00	914.00
11	Угол желоба нестандартный (внутр./наруж.)	шт.	602.00	770.00	1011.00	1058.00
Ø трубы			Ø90	Ø100	Ø150	Ø180
12	Труба водосточная 3000 мм	шт.	697.00	770.00	1155.00	1442.00
13	Труба водосточная 2000 мм	шт.	473.00	530.00	794.00	961.00
14	Труба соединительная 1000 мм	шт.	238.00	266.00	410.00	481.00
15	Воронка водоприемная	шт.	410.00	505.00	747.00	842.00
16	Воронка выпускная желоба	шт.	217.00	266.00	650.00	697.00
17	Тройник трубы	шт.	1024.00	1395.00	1731.00	1803.00
18	Держатель трубы (на кирпич) штырь	шт.	122.00	144.00	224.00	230.00
19	Держатель трубы (на дерево) лапки	шт.	97.00	122.00	200.00	207.00
20	Колено соединения трубы гладк./гофр.	шт.	267/214	483/237	*/586	*/611
21	Колено сливное гладк./гофр.	шт.	281/239	508/263	*/611	*/638

Под заказ возможно изготовление труб и комплектующих к ним Ø120, Ø140, Ø160, Ø200

№	Наименование	Ед. изм.	Цена с НДС, руб.			
			Ø120	Ø140	Ø160	Ø200
22	Труба водосточная 3000 мм	шт.	1011.00	1096.00	1264.00	1672.00
23	Труба водосточная 2000 мм	шт.	697.00	760.00	866.00	1144.00
24	Труба соединительная 1000 мм	шт.	350.00	399.00	447.00	591.00
25	Воронка водоприемная	шт.	697.00	722.00	794.00	961.00
26	Воронка выпускная желоба	шт.	602.00	625.00	675.00	722.00
27	Тройник трубы	шт.	1683.00	1708.00	1756.00	1923.00
28	Держатель трубы (на кирпич) штырь	шт.	194.00	217.00	228.00	255.00
29	Держатель трубы (на дерево) лапки	шт.	169.00	194.00	203.00	241.00
30	Колено соединения трубы гладк./гофр.	шт.	*/506	558/*	601/*	798/*
31	Колено сливное гладк./гофр.	шт.	*/531	586/*	626/*	825/*

По желанию клиента в водосточной системе ПИТ Премиум и ПИТ Стандарт возможна компоновка желобов и труб различных диаметров

Водосточная система ПИТ Стандарт - оцинкованная сталь с покрытием ПОЛИЭСТЕР

№	Наименование	Ед. изм.	Цена с НДС, руб.			
			Оцинкованная сталь с покрытием ПОЛИЭСТЕР (желоба с двусторонним покрытием, все элементы в плёнке) RAL 6005, 3005, 8017,9003.			
Ø желобов			Ø125	Ø150	Ø185	Ø200
1	Желоб водосточный 3000 мм	шт.	688.00	836.00	1216.00	1391.00
2	Держатель (крюк) желоба 350	шт.	222.00	262.00	367.00	374.00
3	Держатель (крюк) желоба 260	шт.	182.00	222.00	289.00	327.00
4	Держатель (крюк) желоба 210	шт.	169.00	211.00	281.00	304.00
5	Держатель (крюк) желоба 160	шт.	158.00	182.00	268.00	-
6	Держатель (крюк) желоба карнизный	шт.	131.00	158.00	-	-
7	Заглушка желоба	шт.	106.00	152.00	200.00	241.00
8	Соединитель желоба	шт.	143.00	163.00	228.00	289.00
9	Угол желоба наружный /внутренний 90°	шт.	720.00	914.00	975.00	1011.00
10	Угол желоба наружный/внутренний 135°	шт.	1034.00	1625.00	1780.00	1936.00
11	Угол желоба нестандартный (внутр./наруж.)	шт.	1659.00	1780.00	2261.00	2356.00
Ø трубы			Ø90	Ø100	Ø150	Ø180
12	Труба водосточная 3000 мм	шт.	960.00	1062.00	1379.00	1896.00
13	Труба водосточная 2000 мм	шт.	667.00	735.00	950.00	1290.00
14	Труба соединительная 1000 мм	шт.	348.00	382.00	494.00	659.00
15	Воронка водоприемная	шт.	1315.00	1695.00	1898.00	2020.00
16	Воронка выпускная желоба	шт.	272.00	361.00	747.00	794.00
17	Тройник трубы	шт.	1505.00	1611.00	1986.00	2139.00
18	Держатель трубы (на кирпич) штырь	шт.	167.00	217.00	255.00	266.00
19	Держатель трубы (на дерево) лапки	шт.	122.00	144.00	217.00	230.00
20	Колено соединения трубы гладк./гофр.	шт.	294/239	582/315	*/840	*/979
21	Колено сливное гладк./гофр.	шт.	319/269	605/338	*/867	*/1006

Водосточная система ПИТ Премиум

Возможны компоновки желобов и труб различных диаметров в следующие системы:

Ø125/90; Ø125/100; Ø125/120; Ø150/90; Ø150/100; Ø150/120; Ø150/140; Ø150/150;
Ø185/120; Ø185/140; Ø185/150; Ø185/160; Ø185/180; Ø200/120; Ø200/140; Ø200/150; Ø200/160; Ø200/180; Ø200/200.

№	Наименование	Ед. изм.	Цена с НДС, руб.			
			Стандартные цвета: RAL 8017,8019,3005,3009,9003,6005,7024, 7004.			На
			нестандартные цвета - наценка 20%			
			Ø125	Ø150	Ø185	Ø200
	Ø желобов					
1	Желоб водосточный 3000 мм	шт.	859.00	1087.00	1568.00	1642.00
2	Держатель (крюк) желоба 350	шт.	222.00	276.00	367.00	374.00
3	Держатель (крюк) желоба 260	шт.	182.00	234.00	289.00	327.00
4	Держатель (крюк) желоба 210	шт.	169.00	222.00	281.00	304.00
5	Держатель (крюк) желоба 160	шт.	166.00	192.00	268.00	-
6	Держатель (крюк) желоба карнизный	шт.	138.00	166.00	-	-
7	Заглушка желоба	шт.	145.00	176.00	211.00	255.00
8	Соединитель желоба	шт.	188.00	198.00	241.00	304.00
9	Угол желоба наружный /внутренний 90°	шт.	836.00	1012.00	1026.00	1062.00
10	Угол желоба наружный/внутренний 135°	шт.	1258.00	1798.00	1870.00	2035.00
11	Угол желоба нестандартный (внутр./наруж.)	шт.	2017.00	2165.00	2373.00	2474.00
	Ø трубы					
12	Труба водосточная 3000 мм	шт.	1171.00	1384.00	1902.00	2413.00
13	Труба водосточная 2000 мм	шт.	803.00	972.00	1364.00	1659.00
14	Труба соединительная 1000 мм	шт.	418.00	468.00	682.00	855.00
15	Воронка водоприемная	шт.	1650.00	1914.00	2272.00	2500.00
16	Воронка выпускная желоба	шт.	332.00	402.00	785.00	836.00
17	Тройник трубы	шт.	1664.00	1782.00	2086.00	2248.00
18	Держатель трубы (на кирпич) штырь	шт.	230.00	252.00	268.00	281.00
19	Держатель трубы (на дерево) лапки	шт.	168.00	170.00	228.00	243.00
20	Колено соединения трубы гладк./гофр.	шт.	399/326	638/388	*/1006	*/1050
21	Колено сливное гладк./гофр.	шт.	426/352	666/413	*/1035	*/1077

Под заказ возможно изготовление труб и комплектующих к ним Ø120, Ø140, Ø160, Ø200

	Ø трубы		Ø120	Ø140	Ø160	Ø200
22	Труба водосточная 3000 мм	шт.	1752.00	1870.00	2035.00	2474.00
23	Труба водосточная 2000 мм	шт.	1193.00	1273.00	1391.00	1673.00
24	Труба соединительная 1000 мм	шт.	616.00	652.00	709.00	859.00
25	Воронка водоприемная	шт.	1970.00	2147.00	2324.00	2525.00
26	Воронка выпускная желоба	шт.	733.00	760.00	809.00	1011.00
27	Тройник трубы	шт.	1896.00	2027.00	2147.00	2400.00
28	Держатель трубы (на кирпич) штырь	шт.	255.00	262.00	272.00	295.00
29	Держатель трубы (на дерево) лапки	шт.	217.00	222.00	239.00	255.00
30	Колено соединения трубы гладк./гофр.	шт.	*/979	993/*	1023/*	1117/*
31	Колено сливное гладк./гофр.	шт.	*/1006	1023/*	1050/*	1147/*

По желанию клиента в водосточной системе ПИТ Премиум и ПИТ Стандарт возможна компоновка желобов и труб различных диаметров

Водосточные системы/Металлические

Наименование	Ед. изм.	Цена за ед.изм., руб. с НДС	
		Покрытие	
		HPS RAL 9010 (белый), 8017 (шоколадный), 6005 (темно-зеленый), RR32	

МП "ПРЕСТИЖ" круглого сечения 125/100 мм

Желоб водосточный L=3 м	шт.	920.00
Держатель желоба L=320 мм	шт.	175.00
Держатель желоба карнизный L=132 мм	шт.	140.00
Соединитель желоба	шт.	170.00
Заглушка желоба левая, правая	шт.	200.00
Угол желоба внешний/внутренний 90°	шт.	835.00
Угол желоба внешний/внутренний 135°	шт.	1395.00
Ограничитель перелива универсальный	шт.	305.00
Воронка желоба выпускная	шт.	380.00
Сетка воронки "паук"	шт.	440.00
Воронка водосборная D=100/300 мм	шт.	1455.00
Труба водосточная 3 м	шт.	1320.00
Труба водосточная 2 м	шт.	885.00
Труба соединительная L=1 м	шт.	455.00
Держатель трубы (штырь) на кирпич	шт.	250.00
Держатель трубы (лапка) на дерево	шт.	155.00
Колено	шт.	390.00
Отвод (колено сливное)	шт.	430.00
Тройник	шт.	1710.00



МП "ПРОЕКТ" круглого сечения большого диаметра 185/150 мм

Наименование	Ед. изм.	Цена за ед.изм., руб. с НДС	
		Покрытие	
		Оцинковка	Полиэстер
Держатель желоба L=350 мм	шт.	150.00	170.00
Желоб водосточный L=3 м	шт.	750.00	870.00
Угол желоба универсальный 90°	шт.	605.00	705.00
Заглушка желоба левая, правая	шт.	50.00	60.00
Воронка желоба выпускная	шт.	615.00	705.00
Воронка водосборная D=150/350 мм	шт.	655.00	775.00
Держатель трубы (саморез)	шт.	145.00	170.00
Труба водосточная L=1 м	шт.	340.00	390.00
Труба водосточная L=3 м	шт.	1020.00	1 165.00
Колено	шт.	245.00	280.00
Отвод (колено сливное)	шт.		

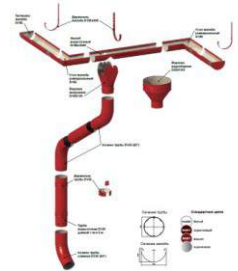

МП "МОДЕРН" прямоугольного сечения большого диаметра 120*86/102*76 мм

Наименование	Ед. изм.	Цена за ед.изм., руб. с НДС
Желоб прямоугольный 120*86 мм L=3 м	шт.	865.00
Держатель желоба 120*86 мм	шт.	155.00
Заглушка желоба левая, правая 120*86 мм	шт.	105.00
Угол желоба внешний/внутренний 90° со сварным швом 120*86 мм	шт.	635/ 555
Угол желоба внешний/внутренний 90° 120*86 мм	шт.	610/ 535
Воронка желоба выпускная 76*102 мм	шт.	130.00
Труба водосточная 76*102 мм L=3 м	шт.	1015.00
Труба водосточная 76*102 мм L=2 м	шт.	685.00
Труба водосточная 76*102 мм L=3 м с коленом	шт.	1140.00
Труба водосточная 76*102 мм L=1 м с коленом	шт.	485.00
Колено 76*102 мм	шт.	290.00
Держатель трубы 76*102 мм (штырь) на кирпич	шт.	155.00
Держатель трубы 76*102 мм (лапка) на дерево	шт.	130.00

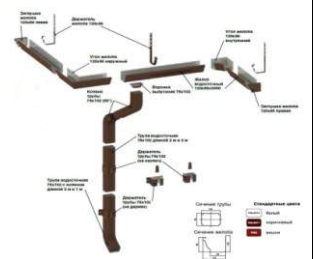

Водосточная система Aquasystem

Наименование	Ед. изм.	Цена за ед.изм., руб. с НДС							
		Покрытие							
		Pural RR20, RR23, RR29, RR32, RAL6005, RAL8017		Оцинковка (под покраску)		*Оцинковка окрашенная		Натуральная медь Цинк-титан	
		125/90	150/100	125/90	150/100	125/90	150/100	125/90	150/100
Труба водосточная (L=1 м)	шт.	455.00	494.00	392.00	429.00	611.00	626.00	1 848.00	1 967.00
Труба водосточная (L=3 м)	шт.	1 209.00	1 437.00	1 044.00	1 254.00	1 438.00	1 709.00	5 225.00	5 401.00
	пог.м	403.00	479.00	348.00	418.00	479.00	569.70	1 742.00	1 800.00
Желоб водосточный (L=3 м)	шт.	940.00	1 211.00	795.00	1 056.00	1 716.00	1 776.00	5 233.00	5 679.00
	пог.м	313.00	403.67	265.00	352.00	572.00	592.00	1 744.00	1 893.00
Воронка желоба	шт.	398.00	439.00	344.00	383.00	475.00	523.00	1 007.00	1 062.00
Колено универсальное 72°	шт.	363.00	407.00	3131.00	354.00	434.00	484.00	976.00	1039.00
Угол желоба внешний/внутренний 90°	шт.	904.00	1062.00	779.00	925.00	1074.00	1261.00	2000.00	2274.00
Угол желоба внешний/внутренний 135°	шт.	1534.00	1840.00	1325.00	1604.00	1825.00	2188.00	5081.00	5962.00
Заглушка желоба с резиновым уплотнителем	шт.	202.00	232.00	174.00	201.00	287.00	293.00	388.00	527.00
Заглушка желоба полукруглая	шт.	1178.00	1183.00	x	x	1188.00	1193.00	1660.00	1959.00
"Паук" сетка воронки	шт.	284.00		235.00		348.00		589.00	
Соединитель желоба в комплекте	шт.	223.00	235.00	207.00	213.00	332.00	348.00	624.00	683.00
Элемент жесткости соединителя желоба	шт.	x	x	145.00	145.00	x	x	173.00	173.00
Крюк желоба удлиненный	шт.	195.00	202.00	172.00	178.00	307.00	319.00	590.00	727.00
Крюк желоба длинный	шт.	181.00	187.00	154.00	163.00	283.00	296.00	576.00	712.00
Крюк желоба короткий	шт.	166.00	171.00	142.00	149.00	276.00	281.00	561.00	699.00
Комлект для крепления трубы (хомут, метиз, декоративная накладка)	к-т	306.00	324.00	265.00	282.00	363.00	387.00	686.00	709.00
Хомут трубы (хомут, гайка низкая, 2xВинт 6x20)	к-т	230.00	253.00	176.00	195.00	x	x	561.00	577.00
Метиз (M8-90/125, M10-100/150)	шт.	44.00	67.00	42.00	63.00	x	x	80.00	98.00
Декоративная накладка для хомута трубы	шт.	117.00		105.00		x		271.00	
Водосборник	шт.	x	2546.00	x	x	x	x	2325.00	2803.00
S-обвод	шт.	784.00	804.00	626.00	697.00	861.00	950.00	1309.00	1314.00
Тройник	шт.	2335.00	2380.00	x	x	2424.00	2480.00	2654.00	2722.00
Воронка водосборная	шт.	9006.00	9196.00	7784.00	8026.00	10715.00	10941.00	10183.00	10402.00
Воронка водосборная удлиненная	шт.	x	x	x	x	x	x	9159.00	9159.00
Соединитель трубы	шт.	392.00	424.00	x	x	475.00	505.00	451.00	465.00
Отвод трубы	шт.	398.00	445.00	344.00	389.00	475.00	531.00	1076.00	1145.00
Отвод трубы декорированный	шт.	1801.00	1834.00	x	x	1829.00	1867.00	2146.00	2284.00
Шайба резиновая (крепление дек. накладки на метиз)	шт.	16.00							
Уплотнитель для заглушки d=125 (ремонт)	шт.	19.00							
Уплотнитель для заглушки d=150 (ремонт)	шт.	24.00							
Уплотнитель для соединения желоба d=125 (ремонт)	шт.	35.00							
Уплотнитель для соединения желоба d=150 (ремонт)	шт.	37.00							
Гайка M8 (90/125) оцинкованная, низкая	шт.	6.00							
Гайка M10 (100/150) оцинкованная, низкая	шт.	6.00							
Гайка M8 (90/125) нержавеющая, низкая	шт.	13.00							
Гайка M10 (100/150) нержавеющая, низкая	шт.	16.00							
Винт 6x20 (окрашенный)	шт.	8.00							
Винт 6x20 (оцинкованный)	шт.	8.00							
Винт 6x20 (медь)	шт.	18.00							

*** Розничные цены в цветах RAL 1014, RAL3005, RAL5005, RAL6002, RAL7004, RAL7035, RAL7037, RAL6020, RAL900 Цены действительны только в случае 100% загрузки камеры для окраски.**

Цвета Pural: RR29 (вишня), RR32 (коричневый), RR23 (серый), RR20 (белый), RAL 6005 (зеленый). Можно заказать водосток под окраску (оцинковка), цена равна цене в Pural. Водостоки с покрытием Pural (системы 125/90) всегда на складе. Водостоки из меди, цинк-титана и оцинкованные поставляются под заказ.

Система водостока DÖCKE (Россия)

STANDART 125/85

Наименование	Упаковка, штук	Единица измерения	Пломбир	Шоколад
Желоб водосточный 3м	5	шт.	431р.	475р.
Соединитель желоба	25	шт.	150р.	157р.
Кронштейн желоба Пластик	100	шт.	51р.	52р.
Кронштейн желоба Металлический длинный для ВС Деке	300	шт.	182р.	185р.
Угловой элемент (угол желоба) внешний/внутренний 90 гр	15	шт.	234р.	245р.
Угловой элемент (угол желоба) внешний/внутренний 135гр	15	шт.	803р.	843р.
Воронка водосточная	16	шт.	272р.	285р.
Заглушка желоба, воронки	60	шт.	73р.	76р.
Водосточная труба 3м	5	шт.	521р.	573р.
Хомут трубы универсальный	100	шт.	69р.	73р.
Соединитель (муфта) трубы	63	шт.	90р.	96р.
Колено трубы 45 градусов	26	шт.	168р.	177р.
Колено трубы 72 градусов	20		0р.	0р.
Наконечник (отвод)	23	шт.	180р.	168р.
Сетка защитная	100	шт.	57р.	59р.

LUX 140/100

Желоб водосточный 3м	5	шт.	582р.	612р.
Труба водосточная 3 м	5	шт.	689р.	722р.
Воронка желоба	8	шт.	416р.	436р.
Соединитель желоба	30	шт.	161р.	169р.
Угловой элемент (угол желоба) внешний/внутренний 90 гр.	10	шт.	292р.	306р.
Угловой элемент (угол желоба) внешний/внутренний 135 гр.	10	шт.	818р.	860р.
Кронштейн желоба ПВХ	60	шт.	74р.	76р.
Кронштейн желоба металлический 300 мм	30	шт.	275р.	275р.
Заглушка желоба, воронки	66	шт.	95р.	101р.
Муфта соединительная	33	шт.	140р.	146р.
Колено 45 гр.	14	шт.	227р.	238р.
Колено 72 гр.	12	шт.	227р.	238р.
Хомут универсальный	100	шт.	97р.	102р.
Наконечник	12	шт.	252р.	266р.
Коллектор	6	шт.	582р.	612р.
Переходник Standart/Lux	55	шт.	340р.	356р.
Тройник 45 гр.	6	шт.	596р.	626р.
Удлинитель металлический (для пластикового кронштейна)	90	шт.	194р.	194р.
Удлинитель металлический универсальный		шт.	107р.	

Заборные секции

Ворота / Калитки / Столбы		
Наименование	Ед. изм.	Цена за ед. изм., руб. с НДС
Каркас ворот распашных стандартных без замка (высота до 3м)	комп.	8520.00
Каркас калитки стандартной без замка (высота до 3м)	комп.	3540.00
Каркас ворот распашных стандартных в сборке с замком (высота до 3м)	комп.	10650.00
Каркас калитки стандартной в сборке с замком (высота до 3м)	комп.	5400.00
Столб для забора 60х60х2 (h до 3 м) с ушками	шт.	690.00
Столб для забора 60х60х2 (h до 3 м)	шт.	640.00
Лага для забора 20х40х2	п/м	115.00
Лага для забора 60х60х2	п/м	240.00

Изделия изготавливаются под заказ. Возможно изготовление нестандартных ворот и калиток.

Заборные планки

Наименование	Ед. изм.	Цена, руб. с НДС						
		Оцинковка					Полиэстер	
		Покрытие		PURAL			PURAL	
0,4-0,5	0.4	0,45-0,5	Exclusive*	PRINTECH 0,45-0,5	Sunmatt / текстур. полиэстер 0,45-0,5	Pural 0,45-0,5		
Планка заборная с-8	шт.	240.00	250.00	250.00	250.00	300.00	300.00	320.00
Планка заборная с-20	шт.	240.00	250.00	250.00	250.00	300.00	300.00	320.00

Колпаки на забор (розничная цена)

Наименование	Вид	Размер, мм	Ед. изм.	Цена, руб. с НДС				
				Оцинковка	Полиэстер	PRINTECH	Полиэстер матовый	Pural /HPS 200
Колпак на столб		390x390	шт.	722.04	780.12	990.00	990.00	1098.24
		390x520	шт.	1160.28	1232.88	1529.88	1529.88	1710.72
		520x520	шт.	1265.88	1349.04	1675.08	1675.08	1818.96

Геометрия изделий

Столб

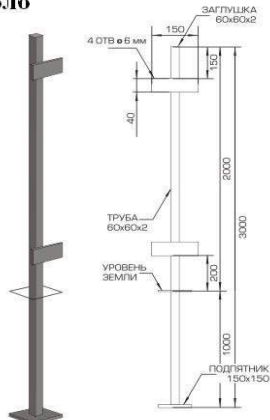

Калитка

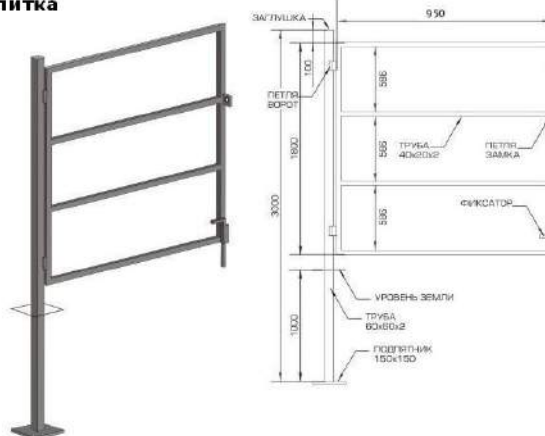

Ворота

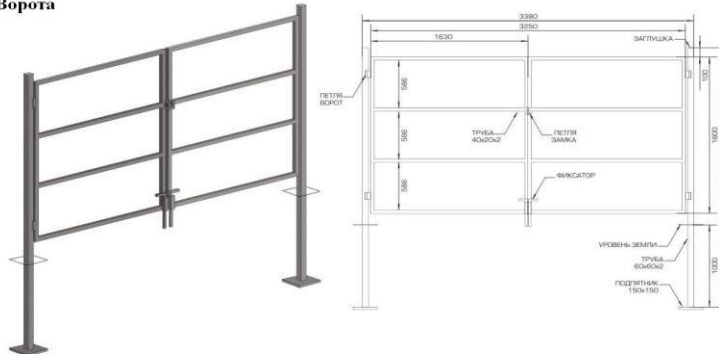

Штакетник металлический

Наименование	№ П/П	Ед. изм.	Вид защитно-декоративного покрытия	Тип покрытия	Толщина покрытия (в микронах)	Цена с НДС в рос.руб.
<p style="text-align: center;">Штакетник металлический UNIX из оцинкованной стали (длина от 0,5 м до 3,0 м)</p> 	1	м.п.	UNIX Оц/118- ОЦИНКОВКА			62.00
	2	м.п.	UNIX ПОЛИЭСТЕР ДВУСТОРОННИЙ*	полиэстер	25 микрон	76.00
	3	м.п.	UNIX ПОРОШОК "Матовый", ДВУСТОРОННИЙ	полимерное (порошковое)	80-150 микрон	130.00
	4	м.п.	UNIX ПОРОШОК "Глянец", ДВУСТОРОННИЙ	полимерное (порошковое)	80-150 микрон	115.00
	5	м.п.	UNIX, ПРИНТЕК, ДВУСТОРОННИЙ "Золотой дуб", "Античный дуб"	полиэстер, технология Printech	35 микрон	130.00
	6	м.п.	UNIX, АНТИК, ДВУСТОРОННИЙ	полимерное двух-компонентное (порошковое)	80-180 микрон	190.00



Описание позиций прайса	
1	Оцинкованная сталь
2	Основа Оцинкованная сталь. Двусторонний полиэстер 25 микрон Базовый цвет: RAL 8017,6005,3005, 8019 Всегда в наличии. Н=1,5м, Н=1,8м, Н=2,0м. Остальное под заказ.
3	Основа Оцинкованная сталь . МАТ, ПОЛУМАТ от 100 микрон Базовые цвета: RAL 8017,7024,3005,9010,9005 цены на остальные цвета оговариваются дополнительно.
4	Основа Оцинкованная сталь. ГЛЯНЕЦ от 100 микрон. - Базовые цвета RAL : 8017; 8019,3005,3011,8023,8004,9005,5005,1015,1014, Цены на остальные цвета оговариваются дополнительно. ПОД ЗАКАЗ
5	Основа Оцинкованная сталь. ДВУСТОРОННИЙ ПРИНТ ПОД ДЕРЕВО Базовый цвет: ЗОЛОТОЙ ДУБ и АНТИЧНЫЙ ДУБ. Всегда в наличии. Н=1,5м, Н=1,8м, Н=2,0м. Остальное под заказ
6	Основа Оцинкованная сталь . Молотковый эффект от 120-170 микрон Базовые цвета: RAL серебро, медь, золото, металл, круп.медь, круп.серебро, стальной, золото на красном. ПОД ЗАКАЗ

Дополнительные услуги

Доставка

Наименование	Цена, руб. с НДС		
	Автомобиль		
	Газель (до 1,5т, до 3м)	Зил (до 6т, до 5м)	Фура (до 20т, до 12м)
Доставка по Люберцам (не более 15км от завода)	2860.00	5720.00	14190.00
Доставка по Москве* + 10км от МКАД	3520.00	6380.00	15180.00
Доставка до 40км от МКАД	6600.00	8360.00	18260.00
Доставка до 70км от МКАД	7590.00	10450.00	21230.00
Доставка до 100км от МКАД	8250.00	12320.00	24310.00
Доставка свыше 100км от МКАД	3100 + (км*2)*25 руб.	5800 + (км*2)*30 руб.	12900 + (км*2)*50 руб.
Загрузка в закрытую машину	1200.00		
Загрузка контейнера 5/20т	3500,00/7000,00		

*** для Газели не далее ТТК, для Зил и Фуры не далее МОЖД**

Изделия из давальческого материала

Изготовление металлочерепицы, фасадных панелей, профнастила, комплектующих изделий из давальческого металла, услуги по окраске саморезов и металлических изделий.

ПО СОГЛАСОВАНИЮ

Прочее

Упаковка

Наименование	Ед. изм.	Цена, руб. с НДС
Упаковка Классик (длина до 3м, вес до 1,5т)	м.п.	200.00
Упаковка Тяжелая (длина свыше 3м, вес до 1,5т)	м.п.	250.00
Упаковка Легкая для п/н	м.п.	100.00
Упаковка Классик под рулонный металл (смотка, вес до 120кг)	м.п.	200.00
Упаковка Тяжелая под рулонный металл (смотка, вес до 1,5т)	м.п.	270.00
Упаковка Легкая для фальцевых и фасадных панелей (фальцпанели - до 70 шт, фасадные панели - до 160 шт)	м.п.	150.00
Упаковка Тяжелая для фальцевых и фасадных панелей (ящик) (фальцпанели - до 70 шт, фасадные панели - до 200 шт)	м.п.	370.00
Стрейч-пленка (панели, фальц)	м.п.	3.00
Пленка упаковочная	м.п.	12.00

Демонстрационные стенды

Наименование	Ед. изм.	Цена, руб. с НДС
Стенд "Комплексный ПИТ"	шт.	2500.00
Стенд "Образцы металла"	шт.	2000.00
Стенд "Термопрофиль"	шт.	1500.00
Стенд "Металлочерепица ПИТ"	шт.	1000.00
Стенд "Металлочерепица ПИТ" каркасный	шт.	2000.00
Стенд "Профнастил ПИТ"	шт.	1000.00
Стенд "Профнастил ПИТ" каркасный	шт.	2000.00
Стенд "Фасадные панели ПИТ"	шт.	1000.00
Стенд "Водосточная система ПИТ"	шт.	1800.00
Стенд "Водосточная система ПИТ PREMIUM"	шт.	1800.00
Стенд "Универсальный"	шт.	4000.00
Стенд "Металлосайдинг ПИТ"	шт.	1000.00

тел.: [495] 741-46-64, 558-85-00
 почта: info@zavodpromintech.ru
 сайт: www.zavodpromintech.ru
 заводпроминтех.рф
 адрес: Россия, 140004, Московская обл.,
 г.Люберцы, микрорайон пос. ВУГИ

Схема въезда грузовых машин с длинной кузова БОЛЕЕ 6 метров



ВНИМАНИЮ ВОДИТЕЛЕЙ!

Сквозное движение грузового автотранспорта
 массой свыше 3,5 тонн через г.Люберцы
с 7:00 до 22:00 ЗАПРЕЩЕНО!

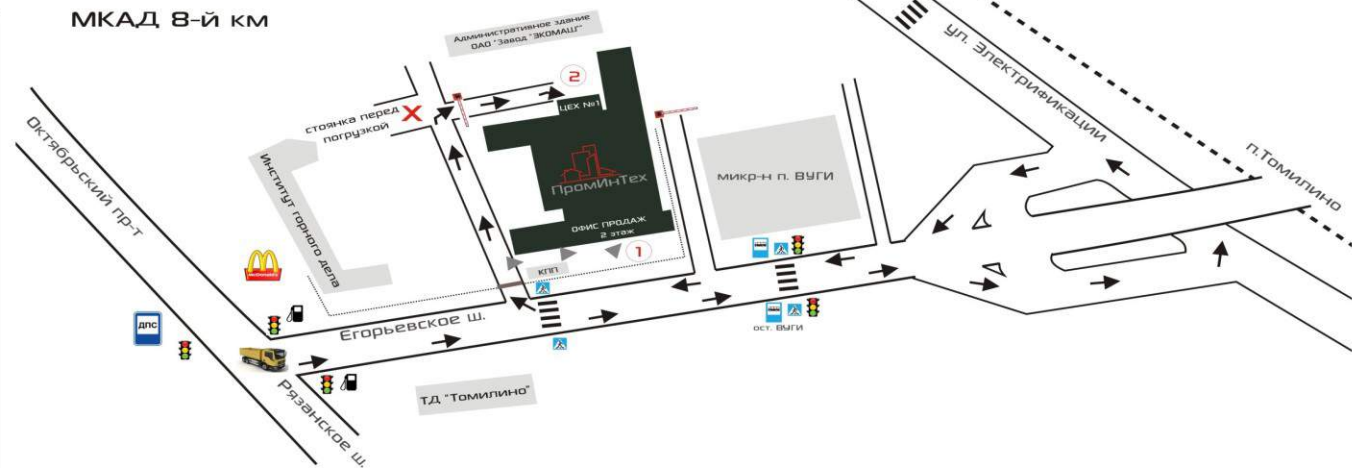
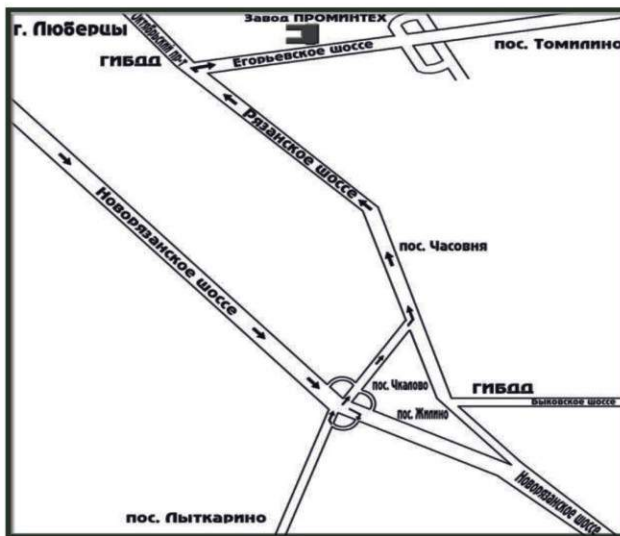

ПРАВИЛА ОТГРУЗКИ ТОВАРА!

1. Отгрузка товара на складе ООО "ПромИнТех" осуществляется кран-балкой **ТОЛЬКО** в машины с открытым кузовом!
2. Отгрузка машин осуществляется в порядке общей очереди.
3. У водителя в **ОБЯЗАТЕЛЬНОМ** порядке должна быть доверенность на получение товара с синей печатью (либо товарная накладная с оплаченным чеком на отгрузку).
4. Водитель должен получить в офисе продаж завода "ПромИнТех" заполненный **пропуск на въезд**.

Режим работы склада: пн. - пт. с 9:00 до 17:30, обед с 13:00 до 14:00
 сб. (**летнее время**) с 9:00 до 13:00

тел.: (495) 741-46-64, 558-85-00
почта: info@zavodpromintech.ru
сайт: www.zavodpromintech.ru
заводpromintech.рф
адрес: Россия, 140004, Московская обл.,
г.Люберцы, микрорайон пос. ВУГИ

Схема въезда грузовых машин с длиной кузова ДО 6 метров



ВНИМАНИЮ ВОДИТЕЛЕЙ!

Сквозное движение грузового автотранспорта
массой свыше 3,5 тонн через г.Люберцы
с 7:00 до 22:00 ЗАПРЕЩЕНО!

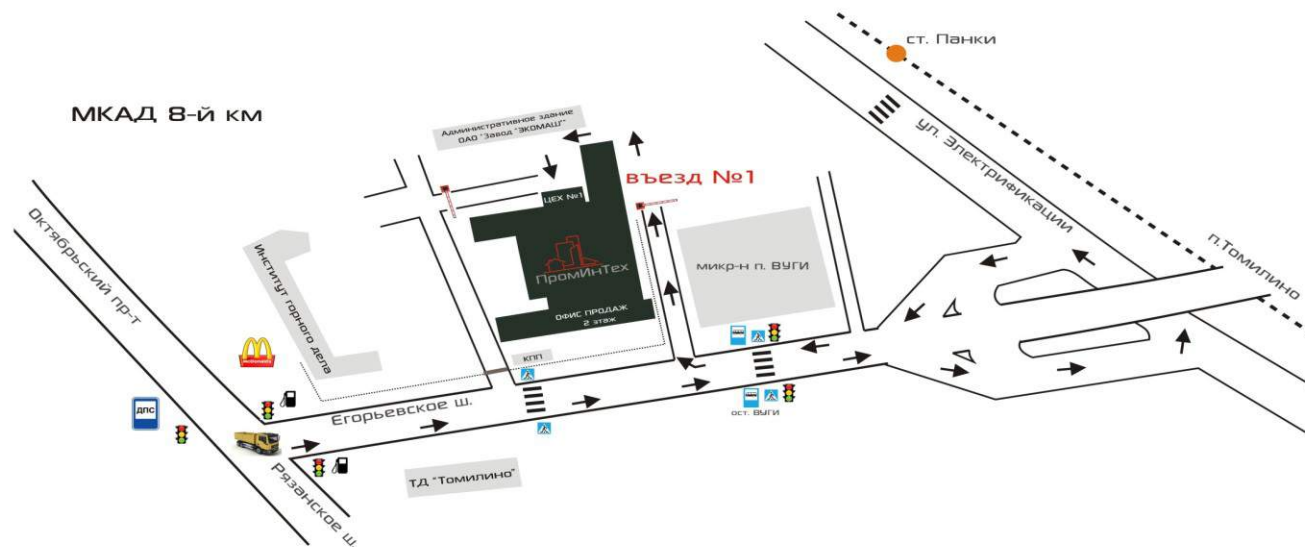
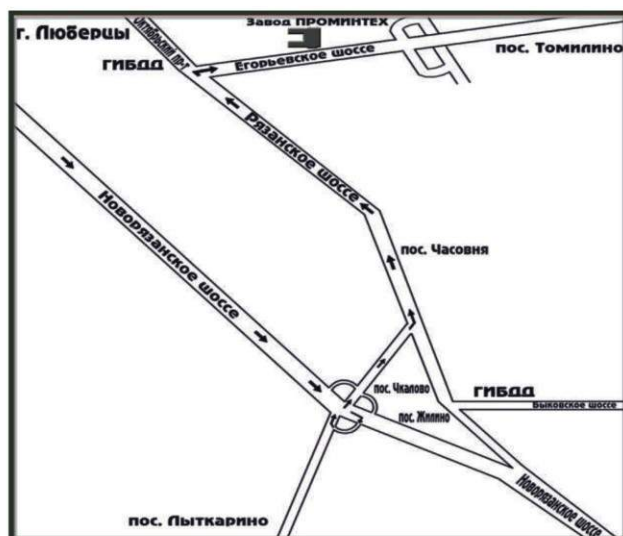

ПРАВИЛА ОТГРУЗКИ ТОВАРА!

1. Отгрузка товара на складе ООО "ПромИнТех" осуществляется кран-балкой **ТОЛЬКО** в машины с открытым кузовом!
2. Отгрузка машин осуществляется в порядке общей очереди.
3. Машина перед отгрузкой должна стоять строго у въезда №1 для въезда машин длиной кузова **ДО 6 метров**.
4. Водитель должен, оставив машину у ворот, пройти в **ЦЕХ №1** и предъявить документ на получение товара (**доверенность на получение товара с синей печатью для юр.лица, или счёт с закрепленным чеком для частного лица**).
5. После того, как кладовщик проверит документы, водитель идет к своей машине и ждет своей очереди для въезда машины под загрузку.

Режим работы склада: пн. - пт. с 9:00 до 17:30, обед с 13:00 до 14:00
сб. (**летнее время**) с 9:00 до 13:00